



(สำเนา)

หน่วยรับ

บันทึกข้อความ

ส่วนราชการ คณก.พิจารณาการจัดงานด้านพิธีการ (สลก.ทอ.โทร.๒-๑๗๘๓)

ที่ ๓/๕๖ วันที่ ๑๔ พ.ย.๕๖

เรื่อง ขออนุมัติแนวทางการปฏิบัติการจัดงานด้านพิธีการ

เรียน ผบ.ทอ.

๑. ตามคำสั่ง ทอ.(เฉพาะ) ที่ ๙๕๗ ลง ๒๔ ธ.ค.๕๕ เรื่อง แต่งตั้งคณะกรรมการพิจารณาการจัดงานด้านพิธีการ ให้กระผม พล.อ.อ.ธงชัย แฉล้มเขตร เป็นประธาน โดยมีหน้าที่พิจารณาทบทวนแนวทางการปฏิบัติการจัดงานด้านพิธีการต่างๆ ของ ทอ.และ นขต.ทอ.ที่เกี่ยวข้องกับพิธีนั้นๆ ให้เป็นด้วยความเรียบร้อย เหมาะสม และเป็นแนวทางปฏิบัติเดียวกัน นั้น

๒. คณก.ฯ ได้ร่วมกันประชุมพิจารณาทบทวนแนวทางการปฏิบัติดังกล่าว จำนวน ๓ ครั้ง ซึ่งที่ประชุมมีมติกำหนดรายละเอียดและแนวทางการปฏิบัติ ดังนี้

๒.๑ นขต.ทอ.ที่จัดงานพิธีที่มีพิธีสงฆ์, พิธีที่ไม่มีพิธีสงฆ์และพิธีทางทหารหรือพิธีเฉพาะเรื่อง ให้ถือปฏิบัติตามระเบียบ ทอ.ว่าด้วยการปฏิบัติในงานพิธี พ.ศ.๒๕๔๕

๒.๒ การนิมนต์พระสงฆ์ในพิธีบำเพ็ญพระราชกุศลหรืองานพระราชพิธี รัฐพิธี ให้นิมนต์พระสงฆ์ จำนวน ๑๐ รูป ซึ่งถือปฏิบัติตามสำนักพระราชวัง และ บก.ทท.

๒.๓ การนิมนต์พระสงฆ์ในงานบำเพ็ญกุศล เพื่อความเป็นสิริมงคล หรืองานมงคลของหน่วย ให้นิมนต์พระสงฆ์ จำนวน ๕ รูป ๗ รูป หรือ ๙ รูป ตามความเหมาะสม

๒.๔ การบอกแสดงความเคารพ, การเปิดเพลงมหาฤกษ์ และการแสดงความเคารพ เมื่อมีการใช้สัญญาณนกหวีด ให้ถือปฏิบัติตามข้อบังคับทหาร พ.ศ.๒๕๓๘ ว่าด้วยการเคารพ และระเบียบ กท.ว่าด้วยการจัดทหารกองเกียรติยศ พ.ศ.๒๕๒๘

๒.๕ ที่ประชุมมีมติให้ อย.จัดทำแนวทางการปฏิบัติในการรับส่ง ผบ.ทอ.ในการตรวจเยี่ยมหน่วยต่างจังหวัด ดังนี้

๒.๕.๑ แนวทางการปฏิบัติการรับส่ง ผบ.ทอ.ในการตรวจเยี่ยมหน่วย ณ ที่ตั้งต่างจังหวัด อย่างเป็นทางการ

๒.๕.๒ แนวทางการปฏิบัติการรับส่ง ผบ.ทอ.ในการตรวจเยี่ยมหน่วย ณ ที่ตั้งต่างจังหวัด อย่างไม่เป็นทางการ และงดการจัดกองทหารเกียรติยศ

๓. คณก.ฯ พิจารณาแล้ว เพื่อให้การจัดงานด้านพิธีการต่างๆ ของ ทอ.และ นขต.ทอ.เป็นไปด้วยความเรียบร้อย เหมาะสม และเป็นแนวทางการปฏิบัติเดียวกัน เห็นสมควรให้ นขต.ทอ., นกข.และผู้เกี่ยวข้องถือปฏิบัติตามข้อ ๒

จึงเรียนมาเพื่อพิจารณา หากเห็นสมควรกรุณาอนุมัติตามข้อ ๓ เพื่อ สลก.ทอ.จะได้ดำเนินการต่อไป

(ลงชื่อ) พล.อ.อ.ธงชัย แฉล้มเขตร

ผช.ผบ.ทอ.

ประธานกรรมการพิจารณาจัดงานด้านพิธีการ

อนุมัติตามข้อ ๓

(ลงชื่อ) พล.อ.อ.ประจิน จั่นตอง

ผบ.ทอ.

๑๔ พ.ย.๕๖

การแจกจ่าย

- นขต.ทอ., นกข.และผู้เกี่ยวข้อง
- ลก.ทอ., รอง ลก.ทอ., ผสธ.สลก.ทอ.และ นขต.สลก.ทอ.

สำเนาถูกต้อง

น.อ.



(ครรชิต วานิชย์)

ผอ.กพก.สลก.ทอ.

 พ.ย.๕๖

<input checked="" type="checkbox"/>	ส่งผ่านระบบ e-admin
<input checked="" type="checkbox"/>	สัญลักษณ์กระดาษสีส้ม
<input type="checkbox"/>	สัญลักษณ์กระดาษสีฟ้า
<input type="checkbox"/>	ส่ง e-mail
<input type="checkbox"/>	ส่ง Intranet
เมื่อ <u>๑๑ พ.ย. ๕๖</u> 	

พ.อ.อ.ปัญญา ๗

น.ท. 

พิมพ์/ทาน

ตรวจ

(สำเนา)
คำสั่งกองทัพอากาศ
(เฉพาะ)
ที่ ๙๕๗

หน่วยรับ

เรื่อง แต่งตั้งคณะกรรมการพิจารณาการจัดงานด้านพิธีการ

เพื่อให้การดำเนินการประกอบพิธีต่างๆ ของ ทอ.และ นขต.ทอ.เป็นไปด้วยความเรียบร้อย
เหมาะสม และเป็นแนวทางปฏิบัติเดียวกัน จึงให้

๑. ให้ผู้มีรายชื่อต่อไปนี้เป็นคณะกรรมการพิจารณางานด้านพิธีการของ ทอ.

- | | |
|----------------------------|-----------------------------|
| ๑.๑ พล.อ.อ.ธงชัย แฉล้มเขตร | เป็นประธานกรรมการ |
| ๑.๒ รอง เสธ.ทอ.(กร., กษ.) | เป็นรองประธานกรรมการ |
| ๑.๓ ทน.ฝสธ.ประจำ ผบ.ทอ. | เป็นรองประธานกรรมการ |
| ๑.๔ ผบ.อย.หรือผู้แทน | เป็นกรรมการ |
| ๑.๕ จก.พอ.หรือผู้แทน | เป็นกรรมการ |
| ๑.๖ จก.ยศ.ทอ.หรือผู้แทน | เป็นกรรมการ |
| ๑.๗ ผบ.รร.นอ.หรือผู้แทน | เป็นกรรมการ |
| ๑.๘ ลก.ทอ. | เป็นกรรมการและเลขานุการ |
| ๑.๙ จก.สบ.ทอ.หรือผู้แทน | เป็นกรรมการ |
| ๑.๑๐ จก.กพ.ทอ.หรือผู้แทน | เป็นกรรมการ |
| ๑.๑๑ จก.ขว.ทอ.หรือผู้แทน | เป็นกรรมการ |
| ๑.๑๒ จก.ยก.ทอ.หรือผู้แทน | เป็นกรรมการ |
| ๑.๑๓ จก.กร.ทอ.หรือผู้แทน | เป็นกรรมการ |
| ๑.๑๔ จก.สก.ทอ.หรือผู้แทน | เป็นกรรมการ |
| ๑.๑๕ ผบ.ดม.หรือผู้แทน | เป็นกรรมการ |
| ๑.๑๖ รอง ลก.ทอ. | เป็นกรรมการและ ผช.เลขานุการ |
| ๑.๑๗ ผอ.กยศ.ยศ.ทอ. | เป็นกรรมการ |
| ๑.๑๘ ผอ.กพก.สลก.ทอ. | เป็นกรรมการและ ผช.เลขานุการ |
| ๑.๑๙ ทก.กสมส.สก.ทอ. | เป็นกรรมการ |

๒. อำนาจหน้าที่

๒.๑ พิจารณาทบทวนแนวทางการปฏิบัติการจัดงานด้านพิธีการต่างๆ ของ ทอ.
และ นขต.ทอ.ที่เกี่ยวข้องกับพิธีนั้นๆ ให้เป็นไปด้วยความเรียบร้อย เหมาะสม และเป็นแนวทางปฏิบัติเดียวกัน

๒.๒ กำหนดรายละเอียดการปฏิบัติและแต่งตั้งคณะเจ้าหน้าที่ทำงานได้ตามความ
เหมาะสม

๓. นขต.ทอ.ให้ความร่วมมือแก่คณะกรรมการฯ เมื่อได้รับการร้องขอ
ทั้งนี้ ตั้งแต่บัดนี้เป็นต้นไป

สั่ง ณ วันที่ ๒๔ ธันวาคม พ.ศ.๒๕๕๕

(ลงชื่อ) พล.อ.อ.ประจิน จั่นตอง
(ประจิน จั่นตอง)
ผบ.ทอ.

การแจกจ่าย

- ผู้เกี่ยวข้อง

- ลก.ทอ., รอง ลก.ทอ.และ ผสธ.สลก.ทอ.

สำเนาถูกต้อง

น.อ.



(ครรรชิต วานิชย์)

ผอ.กพท.สลก.ทอ.

๒๔ ธ.ค.๕๕

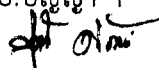
พ.อ.อ.ปัญญา ฯ พิมพ์/ทาน
น.ท.  ตรวจ

(สำเนา)



ระเบียบกองทัพอากาศ
ว่าด้วยการปฏิบัติในงานพิธี
พ.ศ.๒๕๔๕

เพื่อให้การปฏิบัติในโอกาสงานพิธี เป็นไปด้วยความเรียบร้อย เหมาะสม และสอดคล้อง
กับส่วนราชการอื่น ๆ ในกระทรวงกลาโหม จึงวางระเบียบไว้ดังต่อไปนี้

ข้อ ๑ ระเบียบนี้เรียกว่า "ระเบียบกองทัพอากาศว่าด้วยการปฏิบัติในงานพิธี พ.ศ.๒๕๔๕"

ข้อ ๒ ระเบียบนี้ให้ใช้บังคับตั้งแต่บัดนี้เป็นต้นไป

ข้อ ๓ งานพิธี แบ่งออกเป็น ๓ ลักษณะ คือ

๓.๑ งานพิธีที่ไม่มีพิธีสงฆ์

๓.๒ งานพิธีที่มีพิธีสงฆ์ ได้แก่

๓.๒.๑ งานมงคล การบำเพ็ญกุศลเพื่อความเป็นสิริมงคล

๓.๒.๒ งานอวมงคล การบำเพ็ญกุศลเนื่องด้วยพิธีศพ

๓.๓ งานพิธีเฉพาะเรื่อง และการปฏิบัติทั่วไป

ข้อ ๔ งานพิธีที่ไม่มีพิธีสงฆ์ มีลำดับขั้นตอนการปฏิบัติตามผนวก ก และมีรายละเอียดดังนี้

๔.๑ งานพิธีที่ตั้งโต๊ะหมู่บูชา ธงชาติ และพระบรมฉายาลักษณ์ ฯ หรือพระบรม

ฉายาสาทิสลักษณ์ ฯ ให้

๔.๑.๑ ประธานในพิธี ปฏิบัติดังนี้

๔.๑.๑.๑ เมื่อเดินทางมาถึงบริเวณพิธี หยุดรับการเคารพจาก

ผู้เข้าร่วมพิธี แล้วเดินไปที่โต๊ะหมู่บูชา รับเทียบชนวนจากเจ้าหน้าที่ จุดธูป เทียน และกราบพระรัตนตรัย

โดยนั่งคุกเข่าย่นสัน เมื่อกราบพระรัตนตรัยเสร็จแล้วลุกขึ้นยืน ให้อภัยหลัง ๑ ก้าว แสดงความเคารพธงชาติ

ถวายความเคารพพระบรมฉายาลักษณ์ ฯ หรือพระบรมฉายาสาทิสลักษณ์ ฯ แล้วปฏิบัติในฐานะประธาน

ในพิธี ต่อไป

๔.๑.๑.๒ เมื่อเสร็จพิธี เดินไปที่โต๊ะหมู่บูชา กราบพระรัตนตรัย

แล้วลุกขึ้นยืน ให้อภัยหลัง ๑ ก้าว แสดงความเคารพธงชาติ ถวายความเคารพพระบรมฉายาลักษณ์ ฯ

หรือพระบรมฉายาสาทิสลักษณ์ ฯ

๔.๑.๒ ผู้เข้าพิธี ...

๔.๑.๒ ผู้เข้าพิธีและผู้เข้าร่วมพิธี ปฏิบัติดังนี้

๔.๑.๒.๑ ขณะที่ประธานในพิธีมาถึงบริเวณพิธี ผู้อำนวยการพิธีบอก แสดงความเคารพประธานในพิธี ขณะที่ประธานในพิธี จุดธูป เทียน ที่โต๊ะหมู่บูชา และกราบพระรัตนตรัย ผู้เข้าพิธีและผู้เข้าร่วมพิธีทุกคน ประนมมือขึ้นเสมอออก และลดมือลงเมื่อประธานในพิธีกราบเสร็จ

๔.๑.๒.๒ เมื่อเสร็จพิธี ขณะที่ประธานในพิธี กราบพระรัตนตรัย ผู้เข้าพิธีและผู้เข้าร่วมพิธีทุกคน ประนมมือขึ้นเสมอออก และลดมือลงเมื่อประธานในพิธีกราบเสร็จ

๔.๒ งานพิธีที่ตั้งโต๊ะหมู่บูชา แต่ไม่ตั้งธงชาติ และพระบรมฉายาลักษณ์ ฯ หรือพระบรมฉายาลักษณ์ ฯ ให้

๔.๒.๑ ประธานในพิธี ปฏิบัติดังนี้

๔.๒.๑.๑ เมื่อเดินทางมาถึงบริเวณพิธี หยุดรับการเคารพจากผู้เข้าพิธี และผู้เข้าร่วมพิธี แล้วเดินไปที่โต๊ะหมู่บูชา รับเทียนชนวนจากเจ้าหน้าที่ จุดธูป เทียน และกราบพระรัตนตรัย โดยนั่งคุกเข่าย่นสั้น แล้วปฏิบัติในฐานะประธานในพิธี ต่อไป

๔.๒.๑.๒ เมื่อเสร็จพิธี เดินไปที่โต๊ะหมู่บูชา กราบพระรัตนตรัย ที่แท่นกราบ และเดินทางกลับ

๔.๒.๒ ผู้เข้าพิธีและผู้เข้าร่วมพิธี ปฏิบัติเช่นเดียวกับข้อ ๔.๑.๒

๔.๓ งานพิธีที่ตั้งโต๊ะหมู่บูชา พระบรมฉายาลักษณ์ ฯ หรือพระบรมฉายาลักษณ์ ฯ และธงชัยเฉลิมพล ให้ประธานในพิธีปฏิบัติเช่นเดียวกับข้อ ๔.๑.๑ เว้นแต่ให้ถวายความเคารพพระบรมฉายาลักษณ์ ฯ หรือพระบรมฉายาลักษณ์ ฯ ก่อน แล้วทำความเคารพธงชัยเฉลิมพล สำหรับผู้เข้าพิธี และผู้เข้าร่วมพิธี ปฏิบัติเช่นเดียวกับข้อ ๔.๑.๒

ข้อ ๕ งานพิธีที่มีพิธีสงฆ์ และเป็นงานมงคล มีลำดับขั้นตอนการปฏิบัติตามผนวก ข และมีรายละเอียดดังนี้

๕.๑ ประธานในพิธี เมื่อเดินทางมาถึงบริเวณพิธี หยุดรับการเคารพจากผู้เข้าพิธี ผู้เข้าร่วมพิธี แล้วเดินไปที่โต๊ะหมู่บูชา รับเทียนชนวนจากเจ้าหน้าที่ จุดธูป เทียน กราบพระรัตนตรัย แล้วนั่ง ณ ที่รับรอง และให้ปฏิบัติเมื่อถึงขั้นตอนที่สำคัญ ดังนี้

๕.๑.๑ ประนมมือรับศีล ฟังพระสงฆ์เจริญพระพุทธมนต์ และจุดเทียน ที่บาตรน้ำมนต์ เมื่อเจ้าหน้าที่เชิญ พร้อมกับถวายบาตรน้ำมนต์แด่ประธานสงฆ์ แล้วกลับมานั่ง ณ ที่รับรอง ฟังพระสงฆ์เจริญพระพุทธมนต์จนจบ

๕.๑.๒ ถวายภัตตาหาร เครื่องไทยธรรม แด่พระสงฆ์

๕.๑.๓ กรวดน้ำ เมื่อประธานสงฆ์อนุโมทนา และประนมมือรับพร เมื่อพระสงฆ์ ให้พร

- ๕.๑.๔ ประนมมือ เมื่อพระสงฆ์ประพรมน้ำพระพุทธมนต์
- ๕.๑.๕ กราบพระรัตนตรัย กราบพระสงฆ์ เมื่อเสร็จพิธี
- ๕.๒ ผู้เข้าพิธีและผู้เข้าร่วมพิธี ทำความเคารพประธานในพิธี เมื่อผู้อำนวยการพิธีบอกแสดงความเคารพ ขณะที่ประธานในพิธีมาถึงบริเวณพิธี และปฏิบัติดังนี้
 - ๕.๒.๑ ประนมมือขึ้นเสมอออก ขณะที่ประธานในพิธี จุดธูป เทียน ที่โต๊ะหมู่บูชา และกราบพระรัตนตรัย
 - ๕.๒.๒ ประนมมือรับศีล เมื่อผู้อำนวยการพิธีอาราธนาศีล และฟังพระสงฆ์เจริญพระพุทธมนต์
 - ๕.๒.๓ ประนมมือ เมื่อพระสงฆ์ให้พร
 - ๕.๒.๔ ประนมมือ เมื่อพระสงฆ์ประพรมน้ำพระพุทธมนต์
 - ๕.๒.๕ ประนมมือ ขณะที่ประธานในพิธีกราบพระรัตนตรัย เมื่อเสร็จพิธี และลดมือลงเมื่อประธานในพิธีกราบเสร็จ

ข้อ ๖ งานที่มีพิธีสงฆ์ และเป็นงานอวมงคล มีลำดับขั้นตอนการปฏิบัติตามผนวก ข และมีรายละเอียดดังนี้

- ๖.๑ พิธีสวดพระอภิธรรมศพ ให้ปฏิบัติดังนี้
 - ๖.๑.๑ ประธานในพิธี เมื่อเดินทางมาถึงบริเวณพิธี และเดินไปที่โต๊ะหมู่บูชา จุดธูปเทียน แล้วกราบ ๓ ครั้ง จุดธูป เทียน ที่ตู้พระอภิธรรม แล้วกราบ ๓ ครั้ง กรณีไม่มีแท่นกราบ ให้น้อมไหว้ ๑ ครั้ง และจุดธูป เทียน เครื่องทองน้อยที่หน้าหีบศพหรือโกศศพ แล้วกราบหรือก้มศีรษะเคารพศพตามฐานะของศพ กรณีศพที่มีอาวุโสน้อยกว่าประธานในพิธี หรือศพผู้ได้บังคับบัญชา ไม่ต้องกราบหรือก้มศีรษะเคารพศพ เพียงแต่ยืนตรงสำรวมจิต แล้วนั่ง ณ ที่รับรอง และให้ปฏิบัติเมื่อถึงขั้นตอนที่สำคัญดังนี้
 - ๖.๑.๑.๑ ประนมมือรับศีล ฟังพระสงฆ์สวดพระอภิธรรม ลดมือลงเมื่อพระสงฆ์สวดจบแต่ละบท เมื่อพระสงฆ์สวดจบแล้ว ทอดผ้าบังสุกุล เมื่อเจ้าหน้าที่เชิญ แล้วกลับมานั่ง ณ ที่รับรอง ประนมมือขณะพระสงฆ์พิจารณาผ้าบังสุกุล และถวายเครื่องไทยธรรม เมื่อเจ้าหน้าที่เทียบเครื่องไทยธรรมเสร็จ (กรณีพิธีหลวง ถวายไทยธรรมก่อนทอดผ้าบังสุกุล)
 - ๖.๑.๑.๒ กรวดน้ำเมื่อประธานสงฆ์อนุโมทนา ประนมมือเมื่อพระสงฆ์ให้พร
 - ๖.๑.๑.๓ กราบพระรัตนตรัย เคารพศพ เมื่อพระสงฆ์กลับ
 - ๖.๑.๒ ผู้เข้าร่วมพิธี ประนมมือขณะประธานในพิธี จุดธูป เทียน บูชาพระรัตนตรัย ลดมือลงเมื่อพระสงฆ์สวดจบแต่ละบท และเมื่อพระสงฆ์อนุโมทนา

๖.๒ พิธีประชุมเพลิง

๖.๒.๑ ประธานในพิธี ปฏิบัติดังนี้

๖.๒.๑.๑ การทอดผ้าบังสุกุล เมื่อประธานในพิธีขึ้นไปบนเมรุแสดงความเคารพศพ รับผ้าบังสุกุลจากผู้เชิญผ้า วางขวางภูเขาโยงบนพาน แล้วถอยไปยืนด้านข้างพอประมาณ เพื่อให้พระสงฆ์พิจารณาผ้าบังสุกุล และประนมมือขณะที่พระสงฆ์พิจารณาผ้าบังสุกุล

๖.๒.๑.๒ การประชุมเพลิง

๖.๒.๑.๒ (๑) กรณีมีกระทงข้าวตอกดอกไม้วางเป็นการขอมาศพ ให้รับกระทง ฯ จากเจ้าหน้าที่ แล้ววางใต้หีบศพด้านศีรษะ ถ้ามีการจัดกองทหารเกียรติยศ เป็นเกียรติแก่ศพ ขณะพลแตรเดี่ยวเป่าเพลงนอน ให้ประธานในพิธียืนตรงจนสิ้นเสียงเพลงนอน

๖.๒.๑.๒ (๒) รับดอกไม้จันทร์ จุดไฟจากเจ้าหน้าที่ แล้ววางใต้หีบศพ ถ้ามีการจัดกองทหารเกียรติยศเป็นเกียรติแก่ศพ ขณะพลแตรเดี่ยวเป่าเพลงคำนับ ให้ประธานในพิธียืนตรงจนสิ้นเสียงเพลงคำนับ แล้วลงจากเมรุ

๖.๒.๒ ผู้ร่วมพิธี ปฏิบัติดังนี้

๖.๒.๒.๑ ลูกขึ้นยืนตรง ขณะที่ประธานในพิธี จุดไฟประชุมเพลิงศพ หรือขณะที่พลแตรเดี่ยวเป่าเพลงคำนับ จนสิ้นเสียงเพลงคำนับ (ถ้ามี)

๖.๒.๒.๒ ททยอยขึ้นไปประชุมเพลิง หลังจากทีประธานในพิธี ลงจากเมรุแล้ว

๖.๓ พิธีพระราชทานเพลิง ในเขตกรุงเทพมหานคร

๖.๓.๑ ประธานในพิธี ปฏิบัติดังนี้

๖.๓.๑.๑ การทอดผ้าบังสุกุล เมื่อประธานในพิธีขึ้นไปบนเมรุแสดงความเคารพศพ รับผ้าบังสุกุลจากผู้เชิญผ้า วางขวางภูเขาโยงบนพาน แล้วถอยไปยืนด้านข้างพอประมาณ เพื่อให้พระสงฆ์พิจารณาผ้าบังสุกุล และประนมมือขณะที่พระสงฆ์พิจารณาผ้าบังสุกุล

๖.๓.๑.๒ การพระราชทานเพลิง ผู้ประกอบพิธีในฐานะแทนพระองค์

๖.๓.๑.๒ (๑) หัวหน้าไปทางทิศที่พระบาทสมเด็จพระเจ้าอยู่หัว ประทับอยู่ ถวายความเคารพ (คำนับ) ๑ ครั้ง

๖.๓.๑.๒ (๒) หยิบกระทงข้าวตอกดอกไม้วางใต้หีบศพ ด้านศีรษะ ถ้ามีการจัดกองทหารเกียรติยศเป็นเกียรติแก่ศพ และพลแตรเดี่ยวเป่าเพลงนอน ให้ประธานในพิธี ยืนตรงจนสิ้นเสียงเพลงนอน

๖.๓.๑.๒ (๓) หยิบดอกไม้จันทน์ จุดไฟหลวงพระราชทานเพลิงศพ แล้ววางใต้หีบศพ ถ้ามีการจัดกองทหารเกียรติยศเป็นเกียรติแก่ศพ และพลแตรเดี่ยวเป่าเพลงคำนับ ให้ประธานในพิธียืนตรงจนสิ้นเสียงเพลงคำนับ แล้วหันหน้าไปทางทิศที่พระบาทสมเด็จพระเจ้าอยู่หัวประทับอยู่ ถวายความเคารพ (คำนับ) อีก ๑ ครั้ง เป็นอันเสร็จพิธีพระราชทานเพลิงศพ

๖.๓.๑.๒ (๔) รับดอกไม้จันทน์ในส่วนของตนจากเจ้าหน้าที่วางใต้หีบศพ เคารพศพ และลงจากเมรุ

๖.๓.๒ ผู้ร่วมพิธี ปฏิบัติดังนี้

๖.๓.๒.๑ ลูกขึ้นยืนตรง ขณะที่ประธานในพิธีจุดไฟหลวงพระราชทานเพลิงศพ หรือขณะที่พลแตรเดี่ยวเป่าเพลงคำนับ จนสิ้นเสียงเพลงคำนับ

๖.๓.๒.๒ ททยอยขึ้นไปวางดอกไม้จันทน์ประชุมเพลิง หลังจากที่ประธานในพิธีลงจากเมรุแล้ว

๖.๔ พิธีพระราชทานเพลิงศพ นอกเขตกรุงเทพมหานคร

๖.๔.๑ ประธานในพิธี ปฏิบัติดังนี้

๖.๔.๑.๑ การทอดผ้าบังสุกุล เมื่อประธานในพิธีขึ้นไปบนเมรุแสดงความเคารพ รับผ้าบังสุกุลจากผู้เชิญผ้า วางขวางภูเขาโยงบนพาน แล้วถอยไปยืนด้านข้างพอมประมาณ เพื่อให้พระสงฆ์พิจารณาผ้าบังสุกุล และประนมมือขณะที่พระสงฆ์พิจารณาผ้าบังสุกุล

๖.๔.๑.๒ การพระราชทานเพลิง ผู้ประกอบพิธีในฐานะแทนพระองค์

๖.๔.๑.๒ (๑) หันหน้าไปทางทิศที่พระบาทสมเด็จพระเจ้าอยู่หัว ประทับอยู่ ถวายความเคารพ (คำนับ) ๑ ครั้ง

๖.๔.๑.๒ (๒) หยิบกระทงข้าวตอกดอกไม้วางใต้หีบศพ ด้านศีรษะ ถ้ามีการจัดกองทหารเกียรติยศเป็นเกียรติแก่ศพ และพลแตรเดี่ยวเป่าเพลงนอน ให้ประธานในพิธียืนตรงจนสิ้นเสียงเพลงนอน

๖.๔.๑.๒ (๓) หยิบดอกไม้จันทน์ แล้วจุดไฟด้วยไม้ขีด ซึ่งมีอยู่ในหีบเพลิงพระราชทานนั้น นำมาจุดดอกไม้จันทน์ แล้ววางใต้หีบศพ ถ้ามีการจัดกองทหารเกียรติยศเป็นเกียรติแก่ศพ และพลแตรเดี่ยวเป่าเพลงคำนับ ให้ประธานในพิธียืนตรงจนสิ้นเสียงเพลงคำนับ แล้วหันหน้าไปทางทิศที่พระบาทสมเด็จพระเจ้าอยู่หัว ประทับอยู่ ถวายความเคารพ (คำนับ) อีก ๑ ครั้ง เป็นอันเสร็จพิธีพระราชทานเพลิงศพ

๖.๔.๑.๒ (๔) รับดอกไม้จันทน์ในส่วนของตนจากเจ้าหน้าที่วางใต้หีบศพ เคารพศพ แล้วลงจากเมรุ

๖.๔.๒ ผู้ร่วมพิธี ปฏิบัติดังนี้

๖.๔.๒.๑ ลูกขึ้นยืนตรง ขณะทีประธานในพิธีจุดไฟหลวงพระราชทาน
เพลิงศพ หรือขณะที่พลแตรเดี่ยวเป่าเพลงค่านับ จนสิ้นเสียงเพลงค่านับ

๖.๔.๒.๒ ทอยขี้ขึ้นไปประชุมเพลิง หลังจากทีประธานในพิธีลงจาก
เมรุแล้ว

๖.๕ หลักการปฏิบัติในงานพระราชทานเพลิงศพ

๖.๕.๑ เมื่อเจ้าหน้าที่กองพระราชพิธี เชิญเพลิงพระราชทานหรือเชิญหีบเพลิง
พระราชทาน มาถึงบริเวณพิธี ไม่ต้องบรรเลงเพลงสรรเสริญพระบารมี

๖.๕.๒ เจ้าภาพตั้งแถวรับเพลิงพระราชทานหรือหีบเพลิงพระราชทาน ขณะที
เจ้าหน้าที่เชิญมาถึงบริเวณพิธี

๖.๕.๓ ผู้ร่วมพิธี ไม่ต้องลุกขึ้นยืนรับเพลิงพระราชทาน ทั้งขณะที่เจ้าหน้าที่ ฯ
เชิญมาถึงบริเวณพิธีและเชิญขึ้นสู่เมรุ จะลุกขึ้นแสดงความเคารพต่อเมื่อประธานในพิธีจุดไฟหลวง
พระราชทานเพลิงศพ หรือเมื่อได้ยินเสียงเพลงค่านับ

ข้อ ๗ งานพิธีเฉพาะเรื่อง และการปฏิบัติทั่วไป

๗.๑ พิธีการบำเพ็ญพระราชกุศล โดยทีพระบาทสมเด็จพระเจ้าอยู่หัว เสด็จพระราช
ดำเนินทรงประกอบพิธี หรือทรงพระกรุณาโปรดเกล้า ฯ ให้มีผู้แทนพระองค์ ซึ่งมีพระสงฆ์เจริญพระพุทธมนต์
ผู้ที่เข้าเฝ้า ฯ ในมณฑลพิธีฟังประนมมือเมื่อถึงขั้นตอนทีสำคัญ ดังนี้

๗.๑.๑ พระสงฆ์ถวายศีล เมื่อเจ้าหน้าที่กรมการศาสนา (สังฆการี) กล่าวคำ
อาราธนาศีล ผู้ทีเข้าเฝ้า ฯ ไม่ต้องประนมมือ เมื่อกกล่าวคำอาราธนาศีลจบ พระสงฆ์จะถวายศีล พระบาท
สมเด็จพระเจ้าอยู่หัว หรือผู้แทนพระองค์ และพระบรมวงศานุวงศ์ จะทรงประนมพระหัตถ์รับศีล ผู้เข้าเฝ้า ฯ
จะต้องประนมมือด้วย จนเสร็จการถวายศีล

๗.๑.๒ พระสงฆ์เจริญพระพุทธมนต์ ขณะทีเจ้าหน้าที่กรมการศาสนา (สังฆการี)
กล่าวคำอาราธนาพระปริตร ผู้เข้าเฝ้า ฯ ไม่ต้องประนมมือ เมื่อกกล่าวคำอาราธนาพระปริตรจบ พระสงฆ์
จะเจริญพระพุทธมนต์ พระบาทสมเด็จพระเจ้าอยู่หัว หรือผู้แทนพระองค์ และพระบรมวงศานุวงศ์
จะทรงประนมพระหัตถ์ เมื่อกถึงบทสรรเสริญพระพุทธคุณ พระธรรมคุณ พระสังฆคุณ ผู้เข้าเฝ้า ฯ ทุกท่าน
จึงประนมมือ เมื่อกทรงลดพระหัตถ์ลง ให้ผู้เข้าเฝ้า ฯ ลดมือลงและนั่งสำรวม (นั่งโดยมือทั้งสองข้างประสานกัน
ไว้ทีหน้าตัก) หลังจากทีพระสงฆ์เจริญพระพุทธมนต์เสร็จ

อนึ่ง การปฏิบัติข้างต้น หากผู้ที่เข้าเฝ้า ฯ มีแนวทางปฏิบัติตามลัทธิศาสนา
ของตนเอง ก็ไม่ต้องประนมมือ แต่ควรนั่งโดยอาการสำรวมเช่นกัน ส่วนผู้ที่เข้าเฝ้า ฯ ซึ่งเป็นพุทธศาสนิกชน

จะประนมมือในช่วงระยะดังกล่าวหรือไม่ ย่อมจะต้องปฏิบัติให้เป็นไปตามที่พระบาทสมเด็จพระเจ้าอยู่หัว จะทรงปฏิบัติในแต่ละช่วงเวลาข้างต้นนั้น ๆ เป็นลำดับด้วย

๗.๑.๓ พระสงฆ์แสดงพระธรรมเทศนา หากในหมายกำหนดการได้กำหนด ให้มีการแสดงพระธรรมเทศนา หลังจากที่ทรงจุดธูป เทียน เครื่องทรงธรรม และทรงรับศีลแล้ว เจ้าหน้าที่ กรมการศาสนาจะอาราธนาธรรม ผู้เข้าเฝ้า ฯ ไม่ต้องประนมมือ เมื่อพระสงฆ์เริ่มแสดงพระธรรมเทศนา ให้สังเกตว่า พระบาทสมเด็จพระเจ้าอยู่หัว หรือผู้แทนพระองค์ และพระบรมวงศานุวงศ์ ทรงประนมพระหัตถ์ หรือไม่ หากทรงประนมพระหัตถ์ และทรงลดพระหัตถ์ลง ให้ประนมมือและลดมือลงในทำพร้อม

๗.๑.๔ พระสงฆ์รับพระราชทานฉัน ในกรณีที่มีการพระราชทานภัตตาหาร แต่พระสงฆ์ พระบาทสมเด็จพระเจ้าอยู่หัว หรือผู้แทนพระองค์ และพระบรมวงศานุวงศ์ ที่เป็นฝ่ายหน้า จะทรงปฏิบัติพระสงฆ์ ส่วนกรณีที่จะเชิญบุคคลสำคัญหรือข้าราชการชั้นผู้ใหญ่ ไปร่วมถวายภัตตาหาร และปฏิบัติพระสงฆ์ เจ้าหน้าที่สำนักพระราชวังจะเป็นผู้เชิญเฉพาะบุคคลนั้น ๆ ส่วนผู้เข้าเฝ้า ฯ อื่น ให้ลุก ขึ้นยืนถวายความเคารพ แล้วรอจนเสด็จ ฯ กลับมาประทับพระราชอาสน์ ถวายความเคารพอีกครั้ง แล้วนั่งลง โดยผู้ที่ได้รับเชิญให้ปฏิบัติพระสงฆ์ จะเดินตรงไปยังพระสงฆ์รูปที่เจ้าหน้าที่จะนำไป เมื่อถึงหน้าพระสงฆ์แล้ว ให้หยุดยืนตรงหันหน้าไปทางพระบาทสมเด็จพระเจ้าอยู่หัว หรือผู้แทนพระองค์ เมื่อประทับพระราชอาสน์ ถวายความเคารพแล้วถวายภัตตาหาร เสร็จแล้วถวายความเคารพแล้วนั่ง หากพระสงฆ์สนทนาด้วย จึงสนทนาด้วย เมื่อพระสงฆ์รับพระราชทานฉันเสร็จแล้ว พระบาทสมเด็จพระเจ้าอยู่หัว หรือผู้แทนพระองค์ และพระบรมวงศานุวงศ์ จะทรงลุกขึ้นเพื่อเสด็จกลับไปประทับพระราชอาสน์ และพระเก้าอี้ตามเดิม ผู้เข้าเฝ้า ฯ จะต้องยืนขึ้นถวายความเคารพ และรอจนกว่าทุกพระองค์จะประทับพระราชอาสน์และพระเก้าอี้เรียบร้อยแล้ว จึงถวายความเคารพอีกครั้ง และนั่งลงได้ ส่วนผู้ปฏิบัติพระสงฆ์เมื่อทรงลุกขึ้น ให้ลุกขึ้นยืนตรงถวาย ความเคารพ เมื่อเสด็จ ฯ ผ่าน ให้ถวายความเคารพ และรอจนกระทั่งประทับพระราชอาสน์และพระเก้าอี้ จากนั้นถวายความเคารพ แล้วกลับไปนั่งประจำที่นั่งเฝ้า ฯ ก่อนนั่งให้ถวายความเคารพอีกครั้งจึงนั่งลงได้

๗.๑.๕ พระสงฆ์สดับปกรณ์ (บังสุกุล) พิธีสงฆ์ดังกล่าว จะจัดให้มีในพระราชพิธี พระบรมศพหรือทรงบำเพ็ญพระราชกุศลทักษิณานุปทานถวายพระบรมอัฐิ โดยปกติหมายกำหนดการ จะกำหนดไว้ว่า ทรงทอดผ้าไตรหรือทรงทอดผ้าคู่ พระสงฆ์สดับปกรณ์ (บังสุกุล) หมายถึง พระบาทสมเด็จพระ เจ้าอยู่หัว จะเสด็จ ฯ ไปทรงทอดผ้าถวายแด่พระสงฆ์ จากนั้นพระสงฆ์จะสดับปกรณ์ผ้าที่ทรงทอดถวาย ดังกล่าว ในกรณีนี้ ผู้เข้าเฝ้า ฯ ไม่ต้องมีส่วนร่วมในการปฏิบัติแต่อย่างใด เพียงแต่เมื่อทรงลุกขึ้นให้ผู้เข้าเฝ้า ฯ ลุกขึ้นถวายความเคารพ และเมื่อเสด็จ ฯ ผ่าน ให้ถวายความเคารพทุกครั้ง ระหว่างที่ทรงทอดผ้า ผู้เข้าเฝ้า ฯ จะต้องยืนด้วยความสำรวมและหันหน้าไปยังที่ทรงยืน และรอจนกว่าจะทรงทอดผ้าเสร็จและเสด็จ ฯ กลับไป

ประทับพระราชอาสน์ จึงถวายความเคารพและนั่งลงได้ หากมีพระสงฆ์หลายชุดผลัดเปลี่ยนกันขึ้นสดับปกรณ์ ก็ทรงทอดผ้าจนครบ ซึ่งผู้เข้าเฝ้า ฯ จะต้องถวายความเคารพทุกครั้งที่ทรงลุกขึ้นจากที่ประทับและเสด็จผ่าน ทั้งนี้ กรณีทรงถวายจตุปัจจัยไทยธรรมบูชาภัณฑเทศน์ ทรงถวายสัญญาบัตร พัดยศ และผ้าไตร ผู้เข้าเฝ้า ฯ จะปฏิบัติตนเช่นเดียวกัน คือ ขณะทรงถวาย ทุกท่านต้องยืนตรงรอกจนกว่าจะเสร็จ ในกรณีที่มีการบำเพ็ญพระราชกุศลทอดผ้า สดับปกรณ์หลาย ๆ เทียว พระบาทสมเด็จพระเจ้าอยู่หัวจะทรงพระกรุณาโปรดเกล้า ฯ ให้สมเด็จพระบรมโอรสาธิราช ฯ สยามมกุฎราชกุมาร เสด็จ ฯ ไปทรงทอดผ้าไตร ผู้เข้าเฝ้า ฯ ไม่ต้องลุกขึ้นยืน แต่นั่งในท่าสำรวม

๗.๑.๖ พระสงฆ์ถวายอนุโมทนา ถวายอดิเรก และถวายพระพรลา หลังจากทรงถวายจตุปัจจัยไทยธรรม ทรงถวายเครื่องไทยธรรมบูชาภัณฑเทศน์ หรือทรงทอดผ้า และพระสงฆ์สดับปกรณ์แล้ว (แล้วแต่กรณี) พระสงฆ์จะถวายอนุโมทนา หรือที่เรียกว่า พิธีกรวดน้ำ (เริ่มตั้งแต่ ยะถาวาริระหา ปูรา ...) พระบาทสมเด็จพระเจ้าอยู่หัว หรือผู้แทนพระองค์ ทรงหลังทักษิณาทน (กรวดน้ำ) ผู้เข้าเฝ้า ฯ ประนมมือไหว้ เมื่อทรงหลังทักษิณาทนเสร็จ หากทรงประนมพระหัตถ์ ผู้เข้าเฝ้า ฯ จะต้องคงประนมมือไว้ เมื่อทรงลดพระหัตถ์ลง ให้ผู้เข้าเฝ้า ฯ ลดมือลง แต่หากว่าหลังจากทรงหลังทักษิณาทนแล้ว ไม่ทรงประนมพระหัตถ์ ให้ผู้เข้าเฝ้า ฯ ลดมือลงได้

เมื่อพระสงฆ์ถวายอนุโมทนาจบ ประธานสงฆ์จะถวายอดิเรก และถวายพระพรลา (เริ่มตั้งแต่ อดิเรกะวัสสะสะตัง ชีวะตุ ...) พระบาทสมเด็จพระเจ้าอยู่หัวจะทรงประนมพระหัตถ์ในขณะประธานสงฆ์ถวายอดิเรก ผู้เข้าเฝ้า ฯ ไม่ต้องประนมมือ ทั้งนี้ เนื่องจากการถวายพระพร แต่พระบาทสมเด็จพระเจ้าอยู่หัว เป็นการเฉพาะ ซึ่งรวมถึงขณะที่มีการถวายพระพรลาด้วย (แต่อย่างไรก็ตาม ในบางพระราชพิธี อาจไม่มีการถวายพระพรลา เช่น พระราชพิธีทรงบำเพ็ญพระราชกุศลถวายผ้าพระกฐิน ตามพระอารามหลวงต่าง ๆ หรือที่เป็นอุโบสถหรือวิหารในพระอารามหลวง หรือวัด เป็นต้น ซึ่งพิธีสงฆ์จะสิ้นสุดลงเมื่อถวายอดิเรก แล้วเสด็จพระราชดำเนินกลับ)

ทั้งนี้ มีข้อสังเกตว่า พิธีสงฆ์ที่กำหนดไว้เป็นส่วนหนึ่งของพระราชพิธีต่าง ๆ นั้น ในแต่ละพระราชพิธีอาจแตกต่างกันไป เช่น บางพระราชพิธีอาจมีการเจริญพระพุทธมนต์ แต่ไม่มีการแสดงพระธรรมเทศนา รับพระราชทานฉัน หรือสดับปกรณ์ แต่บางพระราชพิธีอาจมีพิธีสงฆ์บางอย่างหรือทั้งหมดที่กล่าวมา ทั้งนี้ จะต้องดูหมายกำหนดการเป็นหลัก

๗.๒ การปฏิบัติทั่วไป

๗.๒.๑ การปฏิบัติของประธานในพิธี ณ ไ้ะหม่บูชา

๗.๒.๑.๑ การจตุรูป เทียน โดยจุดเทียนเล่มซ้ายมือของผู้จุด

และเล่มขวามือตามลำดับ กับจตุรูปดอกซ้ายมือสุดของผู้จุด และดอกขวามือ ตามลำดับ

๗.๒.๑.๒ การทำความเคารพธงชาติ และพระบรมฉายาลักษณ์ ฯ หรือพระบรมฉายาสถิตลัทธิ ฯ เมื่อกราบพระรัตนตรัยแล้วลุกขึ้นยืน ให้ถอยหลัง ๑ ก้าว ทำกึ่งซ้ายหัน แสดงความเคารพธงชาติ แล้วทำขวามือ ถวายความเคารพพระบรมฉายาลักษณ์ ฯ หรือพระบรมฉายาสถิตลัทธิ ฯ ตามลำดับ

๗.๒.๑.๓ การถวายเคารพพระบรมฉายาลักษณ์ ฯ หรือพระบรมฉายาสถิตลัทธิ ฯ และธงชัยเฉลิมพล เมื่อกราบพระรัตนตรัยแล้วลุกขึ้นยืน ให้ถอยหลัง ๑ ก้าว ทำกึ่งซ้ายหัน ถวายความเคารพพระบรมฉายาลักษณ์ ฯ หรือพระบรมฉายาสถิตลัทธิ ฯ แล้วทำขวามือทำความเคารพธงชัยเฉลิมพล ตามลำดับ

๗.๒.๒ งานพิธีที่แต่งเครื่องแบบทหาร กำหนดให้คาดกระบี่และมีถุงมือ ให้ปฏิบัติดังนี้

๗.๒.๒.๑ ประธานในพิธี ให้ถือกระบี่ด้วยมือซ้าย โดยจับที่ด้ามกระบี่ ให้นิ้วหัวแม่มืออยู่บนหัวข้าง ส่วนนิ้วอื่นเรียงชิดติดกัน จับด้ามกระบี่ไว้ ถุงมือวางทาบอยู่ใต้หัวแม่มือ ปลายถุงมือห้อยลงมาทาบกับโกร่งกระบี่ ในขณะที่กราบพระรัตนตรัย ให้วงกระบี่ไว้ด้านซ้ายมือ โดยให้โกร่งกระบี่อยู่ด้านนอก ด้ามกระบี่อยู่แนวเดียวกับหัวเข่า ปลายกระบี่ชี้ไปทางด้านหลัง วางถุงมือบนด้ามกระบี่ และให้นิ้วถุงมืออยู่ทางหัวข้าง

๗.๒.๒.๒ ผู้เข้าพิธีและผู้เข้าร่วมพิธี ถือกระบี่เช่นเดียวกับข้อ ๗.๒.๒.๑ ในขณะที่ประธานในพิธีจุดธูป เทียน และกราบพระรัตนตรัย ให้ปล่อยกระบี่ลงข้างตัว ยกมือขึ้นประนม ถือถุงมืออยู่ในมือ โดยให้ปลายนิ้วถุงมืออยู่ระหว่างนิ้วหัวแม่มือกับนิ้วชี้มือซ้าย ปลายนิ้วถุงมือพับไปทางซ้าย และลดมือลงเมื่อประธานในพิธีกราบเสร็จ แล้วถือกระบี่ในท่าเดิม ยกเว้นผู้ที่ถือสิ่งของ ให้ยื่นสำรวจ

๗.๒.๓ งานพิธีที่แต่งเครื่องแบบทหาร ไม่คาดกระบี่ หรืองานพิธีที่ไม่แต่งเครื่องแบบทหาร ให้ปฏิบัติตามข้อ ๔.๑, ๔.๒ และข้อ ๔.๓ โดยอนุโลม

๗.๒.๔ การแสดงความเคารพธงชัยเฉลิมพล

๗.๒.๔.๑ ในการเฝ้าทูลละอองธุลีพระบาท ในโอกาสที่มีกองทหารเกียรติยศ ซึ่งจะมีการเชิญธงชัยเฉลิมพลประจำหน่วยทหารทุกครั้ง ในการนี้ จะต้องแสดงความเคารพธงชัยเฉลิมพลทุกครั้ง ที่ชบวนเชิญธงชัยเฉลิมพลผ่าน หรือเมื่อต้องเดินผ่านแถวกองทหารเกียรติยศ

๗.๒.๔.๒ ในพิธีถวายสัตย์ปฏิญาณตนและสวนสนามของทหารรักษาพระองค์ กำหนดให้ผู้รับเชิญซึ่งอยู่ในพิธีแสดงความเคารพทุกครั้งที่มีธงชัยเฉลิมพลผ่าน ยกเว้นผู้รับเชิญซึ่งอยู่บนพลับพลาหลังพระที่นั่งชุมสายในขณะที่พระบาทสมเด็จพระเจ้าอยู่หัว ประทับอยู่ด้วย

๗.๒.๕ การปฏิบัติในพิธีที่จัดกองทหารเกียรติยศ

๗.๒.๕.๑ ให้เจ้าหน้าที่ทุกฝ่ายที่เป็นผู้ปฏิบัติในพิธี ผู้อำนวยการ ผู้อำนวยการพิธี ผู้ประสานงานที่อยู่ในบริเวณพิธี ตลอดจนแถวข้าราชการในพิธีที่อยู่ในบริเวณพิธีแสดงความเคารพทุกครั้งเมื่อผู้บังคับกองทหารเกียรติยศบอกแสดงความเคารพ โดยปฏิบัติตามข้อบังคับทหารว่าด้วยการเคารพ และเลิกปฏิบัติเมื่อผู้บังคับกองทหารเกียรติยศบอกเรียบอาวุธ

๗.๒.๕.๒ ให้ผู้เข้าร่วมพิธีหรือแขกที่เชิญมาร่วมพิธีหรือผู้ที่อยู่ในเดินพิธี แสดงความเคารพเมื่อกองทหารเกียรติยศบรรเลงเพลงเคารพ และเลิกการเคารพเมื่อสิ้นเสียงเพลงเคารพ

๗.๒.๕.๓ ในกรณีที่มีการจัดกองทหารเกียรติยศ ซึ่งมีการเชิญธงชัยเฉลิมพลประจำหน่วยทหารด้วย ในกรณีนี้ เจ้าหน้าที่ทุกฝ่ายและผู้เข้าร่วมพิธี ตามข้อ ๗.๒.๕.๑ และ ๗.๒.๕.๒ จะต้องแสดงความเคารพธงชัยเฉลิมพลทุกครั้งที่ยกขึ้นธงชัยเฉลิมพลผ่าน หรือเมื่อต้องเดินผ่านกองทหารเกียรติยศ

๗.๒.๖ การกราบ ณ ที่บูชา หรือกราบพระสงฆ์ ให้กราบ ๓ ครั้ง กราบด้วยความตั้งใจและศรัทธา โดยแบ่มือ

๗.๒.๗ การประนมมือ ผู้เข้าพิธีและผู้เข้าร่วมพิธีพึงประนมมือ เมื่อ

๗.๒.๗.๑ ประธานในพิธีจุดธูป เทียน บูชาพระรัตนตรัย กราบพระรัตนตรัย และลดมือลงเมื่อประธานในพิธีกราบเสร็จ และพึงประนมมือเมื่อประธานในพิธีกราบพระรัตนตรัยเมื่อเสร็จพิธี และลดมือลงเมื่อประธานในพิธีกราบเสร็จ

๗.๒.๗.๒ การรับศีล ประนมมือเมื่อผู้อำนวยการพิธีอาราธนาศีล “มะยัง ภันเต ...” ตลอดไปจนพระสงฆ์ให้ศีลจบ จึงลดมือลง

๗.๒.๗.๓ การฟังพระสงฆ์เจริญพระพุทธมนต์ ประนมมือเมื่อผู้อำนวยการพิธีอาราธนาพระปริตร “วิปัสสิปฏิพาหะ ...” ตลอดไปจนพระสงฆ์เจริญพระพุทธมนต์จบ จึงลดมือลง

๗.๒.๗.๔ การฟังพระสงฆ์แสดงพระธรรมเทศนา ประนมมือเมื่อผู้อำนวยการพิธีอาราธนาธรรม “พรหมา จะโลกา ...” ตลอดไปจนกว่าพระสงฆ์แสดงพระธรรมเทศนาจบ จึงลดมือลง แต่มีข้อยกเว้นที่ควรปฏิบัติได้คือ ประนมมือเมื่อผู้อำนวยการพิธีอาราธนาธรรม และเมื่อพระสงฆ์แสดงพระธรรมเทศนาได้กล่าวบทนะโม ๙ ครั้ง ยกคำบาลีพุทธศาสนสุภาษิต ขึ้นเป็นอุเทศหรือนิเชบบท และเริ่มแสดงธรรมเป็นภาษาไทย จึงลดมือลง นั่งฟังด้วยอาการสงบ สำนวณ เมื่อพระสงฆ์แสดงพระธรรมเทศนา จึงยกมือขึ้นจบ ๑ ครั้ง เป็นการแสดงสาธุการ และรับฟังพระสงฆ์ให้พร

๗.๒.๗.๕ กรณีพูดและสนทนากับพระเถระผู้ใหญ่ ตามประเพณีของชาวพุทธ ผู้เป็นคฤหัสถ์ต้องประนมมือทุกครั้ง

๗.๒.๗.๖ กรณีเข้าเฝ้า ...

๗.๒.๗.๖ กรณีเข้าเฝ้าสมเด็จพระสังฆราช สกลมหาสังฆปริณายก
ขณะกราบทูล รับประทานพร หรือรับประทานประพรมน้ำพระพุทธมนต์ ให้ประนมมือทุกครั้ง

๗.๒.๗.๗ การปฏิบัติเมื่อพระสงฆ์อนุโมทนา

๗.๒.๗.๗ (๑) ประธานในพิธีหรือเจ้าภาพกรวดน้ำ

เมื่อประธานสงฆ์อนุโมทนาว่า “ยะถา วาวิหะหา ...” เมื่อประธานสงฆ์อนุโมทนาถึง “มะณี ไชติระโส ยะถา”
ให้เทน้ำให้หมด แล้วประนมมือรับพรจากพระสงฆ์ต่อไปจนจบ แล้วกราบพระรัตนตรัย ๓ ครั้ง

๗.๒.๗.๗ (๒) ผู้เข้าร่วมพิธีประนมมือตั้งแต่ประธานสงฆ์
อนุโมทนา จนประธานในพิธีหรือเจ้าภาพกราบเสร็จ จึงลดมือลง

ข้อ ๘ การปฏิบัติของประธานในพิธีและผู้เข้าร่วมพิธีในโอกาสต่าง ๆ

๘.๑ ประธานในพิธี

๘.๑.๑ เมื่อเดินทางถึงบริเวณพิธีหรือสถานที่จัดงาน หยุดรับการเคารพ ณ จุดที่
กำหนด หรือขึ้นยืนบนแท่นรับการเคารพ และมีการบรรเลงเพลงเคารพ ให้ประธานในพิธีรับการเคารพ
จนกว่าจะสิ้นเสียงเพลงเคารพ ประธานในพิธีปฏิบัติกิจตามกำหนดการ และเดินทางกลับ

๘.๑.๒ ในกรณีเป็นประธานในพิธีเปิด-ปิดงาน เปิด-ปิดการศึกษา เปิด-ปิด
การอบรม ฯลฯ

๘.๑.๒.๑ เมื่อเดินทางถึงบริเวณพิธี หยุดยืน ณ จุดที่กำหนด หรือขึ้นยืน
บนแท่นรับการเคารพ และรับการเคารพ เมื่อผู้อำนวยการพิธีบอกแสดงความเคารพ ไม่บรรเลงเพลงเคารพใด ๆ

๘.๑.๒.๒ ประธานในพิธีปฏิบัติกิจตามกำหนดการ ในกรณีประธาน
ในพิธีกล่าวเปิด-ปิดงาน เปิด-ปิดการศึกษา เปิด-ปิดการอบรม และมีการบรรเลงเพลงเคารพ ให้แสดงความ
เคารพจนกว่าจะสิ้นเสียงเพลงเคารพ

๘.๑.๒.๓ ประธานในพิธีเดินทางกลับ ดุริยางค์ไม่บรรเลงเพลงเคารพใด ๆ
เพียงแต่ผู้อำนวยการพิธีบอกแสดงความเคารพ

๘.๒ ผู้เข้าร่วมพิธี

๘.๒.๑ เมื่อประธานในพิธีเดินทางมาถึงบริเวณพิธีหรือสถานที่จัดงาน
และมีการบรรเลงเพลงเคารพ ให้ผู้เข้าร่วมพิธีแสดงความเคารพจนกว่าจะสิ้นเสียงเพลงเคารพ และแสดง
ความเคารพประธานในพิธี เมื่อเดินทางกลับ

๘.๒.๒ ในกรณีที่ประธานในพิธีเปิด-ปิดงาน เปิด-ปิดการศึกษา เปิด-ปิด
การอบรม ฯลฯ

๘.๒.๒.๑ ให้ผู้เข้าร่วมพิธีแสดงความเคารพ เมื่อผู้อำนวยการพิธี
บอกแสดงความเคารพ

๘.๒.๒.๒ ให้ผู้เข้าร่วมพิธีแสดงความเคารพ หลังจากประธานในพิธี
กล่าวให้โอวาท กล่าวเปิด-ปิดงาน เปิด-ปิดการศึกษา เปิด-ปิดการอบรม ฯลฯ และมีการบรรเลงเพลงเคารพ
จนกว่าจะสิ้นเสียงเพลงเคารพ

๘.๒.๒.๓ ให้ผู้เข้าร่วมพิธีแสดงความเคารพประธานในพิธี
เมื่อผู้อำนวยการพิธีบอกแสดงความเคารพ ขณะประธานในพิธีเดินทางกลับ

ข้อ ๙ การตั้งโต๊ะหมู่บูชา พิธีปฏิบัติดังนี้

๙.๑ ให้ตั้งโต๊ะหมู่บูชา มีพระพุทธรูป ธงชาติ และพระบรมฉายาลักษณ์ ฯ
หรือพระบรมฉายาลักษณ์ ฯ ในพิธีการที่เกี่ยวข้องกับสถาบันหลักของชาติ ศาสนา พระมหากษัตริย์
หรือพิธีการที่เกี่ยวข้องกับขวัญกำลังใจของบุคคลภายในหน่วย เช่น งานพิธีต่าง ๆ ของโรงเรียนหรือสถาบัน
งานเปิดประชุม สัมมนา งานมอบปริญญาบัตร ประกาศนียบัตร หรือวุฒิบัตรต่าง ๆ ดังนี้

- ๙.๑.๑ พิธีประดับเครื่องหมายยศ
- ๙.๑.๒ พิธีมอบเครื่องราชอิสริยาภรณ์
- ๙.๑.๓ พิธีเกษียณอายุราชการ
- ๙.๑.๔ พิธีเปิดการศึกษาอบรม
- ๙.๑.๕ พิธีปิดการศึกษาอบรม
- ๙.๑.๖ พิธีประดับเครื่องหมายความสามารถ
- ๙.๑.๗ พิธีมอบทุนการศึกษา
- ๙.๑.๘ พิธีรับ-ส่งหน้าที่ผู้บังคับบัญชา เฉพาะที่จัดขึ้นในอาคาร

๙.๒ ให้ตั้งโต๊ะหมู่บูชา มีพระพุทธรูป พระบรมฉายาลักษณ์ ฯ หรือพระบรมฉายา
ลักษณ์ ฯ และธงชัยเฉลิมพล ในพิธีทางการทหาร ตามแบบธรรมเนียมทหารที่กำหนดไว้

๙.๓ ให้ตั้งโต๊ะหมู่บูชา มีพระพุทธรูป ในพิธีที่พระบาทสมเด็จพระเจ้าอยู่หัว
เสด็จพระราชดำเนินเป็นองค์ประธาน หรือโปรดเกล้า ฯ ให้ผู้แทนพระองค์มาในงาน เช่น พิธีพระราชทาน
ปริญญาบัตร พิธีเปิดพระบรมราชานุสาวรีย์ เป็นต้น พิธีที่เนื่องด้วยวันสำคัญทางพระพุทธศาสนา เช่น
พิธีมาฆบูชา พิธีวิสาขบูชา พิธีอาสาฬหบูชา และพิธีที่มีจุดมุ่งหมายเพื่อเป็นสิริมงคล เช่น พิธีวางศิลาฤกษ์
พิธีเปิดอาคารสถานที่ งานมงคลสมรส งานทำบุญอายุ งานขึ้นบ้านใหม่ ดังนี้

- ๙.๓.๑ พิธีทำบุญวันที่ระลึกกองทัพอากาศ
- ๙.๓.๒ พิธีพุทธบูชาในวันสำคัญทางพระพุทธศาสนา

- ๙.๓.๓ พิธีถวายผ้าพระกฐินพระราชทาน
- ๙.๓.๔ พิธีถวายผ้ากฐินสามัคคี
- ๙.๓.๕ พิธีถวายผ้าป่าสามัคคี
- ๙.๓.๖ พิธีทำบุญวันสถาปนาหน่วย
- ๙.๓.๗ พิธีทำบุญวันสงกรานต์
- ๙.๓.๘ พิธีทำบุญฉลองพระราชภัฏ
- ๙.๓.๙ พิธีฟังพระธรรมเทศนา
- ๙.๓.๑๐ พิธีฟังธรรมบรรยาย
- ๙.๓.๑๑ พิธีถวายสังฆทาน
- ๙.๓.๑๒ พิธียกป้ายอาคาร
- ๙.๓.๑๓ พิธีเปิดป้ายอาคารสถานที่
- ๙.๓.๑๔ พิธีขอขมาลาอุปสมบท
- ๙.๓.๑๕ พิธีเทศน์สอนนาค
- ๙.๓.๑๖ พิธีบรรจุเครื่องบิน/รถรบเข้าประจำการ
- ๙.๓.๑๗ พิธีบำเพ็ญกุศลศพ

๙.๔ ไม่ต้องตั้งโต๊ะหมู่บูชา ได้แก่ งานประชุมนานาชาติ งานที่ไม่เกี่ยวกับพระพุทธศาสนา งานประชุมคณะกรรมการหรือคณะอนุกรรมการตามปกติ

ข้อ ๑๐ งานพิธีที่ทางราชการกำหนดขึ้นตามประเพณีนิยม ซึ่งมีรายละเอียดปลีกย่อย นอกเหนือจากที่กำหนดไว้ในระเบียบนี้ ให้ส่วนราชการนั้น ๆ กำหนดรายละเอียดได้ตามความเหมาะสม

ข้อ ๑๑ กรณีที่ข้าราชการในสังกัดกองทัพอากาศ ไปร่วมงานพิธีกับส่วนราชการอื่น ๆ ของกระทรวงกลาโหม ให้ถือปฏิบัติตามที่ส่วนราชการนั้น ๆ กำหนด

ข้อ ๑๒ ให้เจ้ากรมยุทธศึกษาทหารอากาศ กองบัญชาการฝึกศึกษาทหารอากาศ รักษาการ ให้เป็นไปตามระเบียบนี้

ประกาศ ณ วันที่ ๑๓ มีนาคม พ.ศ.๒๕๔๕

(ลงชื่อ) พลอากาศเอก ปอง มณีศิลป์

(ปอง มณีศิลป์)

ผู้บัญชาการทหารอากาศ

ผนวก ก

ประกอบระเบียบกองทัพอากาศว่าด้วยการปฏิบัติในงานพิธี พ.ศ.๒๕๔๕

ลำดับขั้นตอนการปฏิบัติอื่น ๆ ในงานพิธีที่ไม่มีพิธีสงฆ์

๑. ประดับเครื่องหมายยศ รายละเอียดตามผนวก ก - ๑
๒. พิธีเปิดการศึกษาอบรม รายละเอียดตามผนวก ก - ๒

กำหนดการ

พิธีประดับเครื่องหมายยศ

ณ

วันที่ เดือน พ.ศ.

- เวลา
- ผู้เข้ารับการประดับเครื่องหมายยศ และผู้เข้าร่วมพิธี พร้อมทั้งสถานที่ประกอบพิธี
 - ประธานในพิธี มาถึงสถานที่ประกอบพิธี
 - ผู้อำนวยการพิธี บอกแสดงความเคารพ
 - ประธานในพิธี จุดธูปเทียนบูชาและกราบพระรัตนตรัย แสดงความเคารพธงชาติ ถวายความเคารพพระบรมฉายาลักษณ์ ฯ แล้วยืน ณ จุดที่กำหนด
 - ผู้เข้าพิธีและผู้เข้าร่วมพิธี ประนมมือขณะประธานในพิธีจุดธูปเทียน และลดมือลง เมื่อประธานในพิธีกราบเสร็จ
 - ผู้อำนวยการพิธี อ่านคำสั่งแต่งตั้งยศ และเรียนเชิญประธานในพิธีประดับเครื่องหมายยศ
 - ผู้เข้าพิธี เข้ารับการประดับเครื่องหมายยศ ตามลำดับ
 - ประธานในพิธี ประดับเครื่องหมายยศและให้โอวาท จบแล้ว
 - เจ้าหน้าที่ เปิดเพลงมหาฤกษ์
 - ประธานในพิธี กราบพระรัตนตรัย แสดงความเคารพธงชาติ และถวายความเคารพพระบรมฉายาลักษณ์ ฯ
 - ผู้เข้าพิธีและผู้เข้าร่วมพิธี ประนมมือขณะประธานในพิธีกราบ และลดมือลง เมื่อประธานในพิธีกราบเสร็จ
 - ผู้อำนวยการพิธี บอกแสดงความเคารพ
 - ประธานในพิธี เชิญผู้เข้าร่วมพิธีแสดงความยินดีต่อผู้ที่ได้รับการประดับเครื่องหมายยศ
 - เสร็จพิธี

(พิธีมอบเครื่องราชอิสริยาภรณ์ พิธีเกษียณอายุราชการ พิธีประดับเครื่องหมายความสามารถ และพิธีมอบทุนการศึกษา มีขั้นตอนเช่นเดียวกับพิธีประดับเครื่องหมายยศ)

กำหนดการ

พิธีเปิดการศึกษาอบรม

ณ

วันที่ เดือน พ.ศ.

- เวลา
- ผู้เข้ารับการศึกษาอบรม และผู้เข้าร่วมพิธี พร้อมที่สถานที่ประกอบพิธี
 - ประธานในพิธี มาถึงสถานที่ประกอบพิธี
 - ผู้อำนวยการพิธี บอกแสดงความเคารพ
 - ประธานในพิธี จุดธูปเทียนบูชาและกราบพระรัตนตรัย แสดงความเคารพธงชาติ ถวายความเคารพพระบรมฉายาลักษณ์ ฯ แล้วยืน ณ ที่ที่กำหนด
 - ผู้เข้าพิธีและผู้เข้าร่วมพิธี ประนมมือขณะประธานในพิธีจุดธูปเทียน และลดมือลง เมื่อประธานในพิธีกราบเสร็จ
 - ผู้เข้ารับการศึกษาอบรม และผู้เข้าร่วมพิธี นั่งลง
 - ผู้รับผิดชอบการศึกษาอบรม กล่าวรายงาน
 - ประธานในพิธี กล่าวเปิดการศึกษาอบรม จบแล้ว
 - เจ้าหน้าที่ เปิดเพลงมหาฤกษ์
 - ผู้เข้ารับการศึกษาอบรม และผู้เข้าร่วมพิธี ยืนตรง
 - ประธานในพิธี กราบพระรัตนตรัย แสดงความเคารพธงชาติ และถวายความเคารพพระบรมฉายาลักษณ์ ฯ
 - ผู้เข้าพิธี และผู้เข้าร่วมพิธี ประนมมือขณะประธานในพิธีกราบ และลดมือลง เมื่อประธานในพิธีกราบเสร็จ
 - ผู้เข้ารับการศึกษาอบรม และผู้เข้าร่วมพิธี ยืนตรงด้วยการสำรวม จนกว่าประธานในพิธี จะออกจากสถานที่ประกอบพิธี
 - เสร็จพิธี

(พิธีปิดการศึกษาอบรม พิธีเปิด-ปิดการประชุม มีขั้นตอนเหมือนพิธีเปิดการศึกษาอบรมทุกประการ แต่พิธีปิดการศึกษาอบรมมีแจกวุฒิบัตร แล้วให้ออวาท แล้วกล่าวปิดการศึกษาอบรม นอกนั้นเช่นเดียวกัน)

ผนวก ข

ประกอบระเบียบกองทัพอากาศว่าด้วยการปฏิบัติในงานพิธี พ.ศ.๒๕๔๕

ลำดับขั้นตอนการปฏิบัติอื่น ๆ ในงานพิธีที่มีพิธีสงฆ์

- | | |
|------------------------------------|-------------------------|
| ๑. พิธีทำบุญวันที่ระลึกกองทัพอากาศ | รายละเอียดตามผนวก ข - ๑ |
| ๒. พิธีทำบุญวันสงกรานต์ | รายละเอียดตามผนวก ข - ๒ |
| ๓. พิธีเปิดป้ายอาคารสถานที่ | รายละเอียดตามผนวก ข - ๓ |
| ๔. พิธีถวายสังฆทาน | รายละเอียดตามผนวก ข - ๔ |
| ๕. พิธีสวดพระอภิธรรมศพ | รายละเอียดตามผนวก ข - ๕ |

กำหนดการ
พิธีทำบุญวันพระลึกกองทัพอากาศ

ณ

วัน ที่ ๒๗ มีนาคม ๒๕

- เวลา
- ผู้เข้าร่วมพิธี พร้อม ณ ห้องรับรองกองทัพอากาศ
 - ประธานในพิธี (ผู้บัญชาการทหารอากาศ หรือผู้แทน) มาถึงบริเวณพิธี จุดธูปเทียนบูชา และกราบพระรัตนตรัย
 - ผู้เข้าร่วมพิธี ประนมมือขณะประธานในพิธีจุดธูปเทียน และลดมือลงเมื่อประธานในพิธี กราบเสร็จ
 - ประธานในพิธี กลับมานั่ง ณ ที่รับรอง
 - อนุศาสนาจารย์ อารธนาศีล (ผู้เข้าร่วมพิธีประนมมือ)
 - ประธานสงฆ์ ให้ศีล
 - อนุศาสนาจารย์ อารธนาพระปริตร
 - พระสงฆ์ เจริญพระพุทธมนต์ จบแล้ว
 - อนุศาสนาจารย์ ลาดภูษาโยง
 - ประธานในพิธี จุดธูปเทียนที่เครื่องทองน้อยโต๊ะหมู่บูชาพระบิดากองทัพอากาศ และกราบสักการะ (กราบไม้แบมือ)
 - ประธานในพิธี นายทหารผู้ใหญ่ และแขกรับเชิญ ทอดผ้าบังสุกุล
 - พระสงฆ์ พิจารณาผ้าบังสุกุล (ผู้เข้าร่วมพิธีประนมมือ)
 - อนุศาสนาจารย์ เก็บภูษาโยง
 - เจ้าหน้าที่ เทียบเครื่องไทยธรรม
 - ประธานในพิธี ถวายเครื่องไทยธรรม
 - พระสงฆ์ อนุโมทนา
 - ประธานในพิธี กรวดน้ำ รับพร
 - เจ้าหน้าที่ เก็บเครื่องไทยธรรม
 - ประธานสงฆ์ ประพรมน้ำพระพุทธมนต์แก่ประธานในพิธีและผู้เข้าร่วมพิธี
 - พระสงฆ์ เจริญชัยมงคลคาถา
 - ประธานสงฆ์ กลับมานั่งบนอาสน์สงฆ์
 - ประธานในพิธี กราบพระรัตนตรัย และกราบพระสงฆ์
 - ผู้เข้าร่วมพิธี ประนมมือขณะประธานในพิธีกราบ และลดมือลงเมื่อประธานในพิธีกราบเสร็จ
 - เสร็จพิธี

(พิธีทำบุญวันสถาปนาหน่วยต่าง ๆ ในกองทัพอากาศ มีกำหนดการเช่นเดียวกันกับพิธีวันพระลึกกองทัพอากาศ)

กำหนดการ

พิธีทำบุญวันสงกรานต์

ณ

วัน ที่ เดือน พ.ศ.

- เวลา
- ข้าราชการ ลูกจ้าง ครอบครัว พร้อม ณ มณฑลพิธี
 - พระสงฆ์ พร้อมบนอาสน์สงฆ์
 - ประธานในพิธี มาถึงบริเวณพิธี จุดธูปเทียนบูชาและกราบพระรัตนตรัย แล้วนั่ง ณ ที่ที่รับรอง
 - ผู้เข้าร่วมพิธี ประนมมือขณะประธานในพิธีจุดธูปเทียน และลดมือลงเมื่อประธานในพิธีกราบเสร็จ
 - อนุศาสนาจารย์ อาราธนาศีล
 - ประธานสงฆ์ ให้ศีล
 - อนุศาสนาจารย์ อาราธนาพระปริตร
 - พระสงฆ์ เจริญพระพุทธมนต์ จบแล้ววง
 - อนุศาสนาจารย์ ลาดกุฎาโยง
 - ประธานในพิธี ทอดผ้าบังสุกุล
 - พระสงฆ์ พิจารณาผ้าบังสุกุล
 - ประธานในพิธี ถวายเครื่องไทยธรรม
 - พระสงฆ์ อนุโมทนา
 - ประธานในพิธี กรวดน้ำ รับพร
 - พระสงฆ์ ประพรมน้ำพระพุทธมนต์
 - ประธานในพิธี กราบพระรัตนตรัย และกราบพระสงฆ์
 - พระสงฆ์ เดินทางกลับ
 - ประธานในพิธี สรงน้ำพระพุทธรูป และปล่อยนกปล่อยปลา
 - ผู้เข้าร่วมพิธี สรงน้ำพระพุทธรูป รดน้ำดำหัวผู้ใหญ่ และเล่นน้ำสงกรานต์ตามประเพณี
 - เสร็จพิธี

กำหนดการ

พิธีเปิดป้ายอาคารสถานที่

ณ

วัน ที่ เดือน พ.ศ.

- เวลา
- ผู้เข้าร่วมพิธี พร้อม ณ สถานที่ประกอบพิธี
 - พระสงฆ์ พร้อมบนอาสน์สงฆ์
 - ประธานในพิธี มาถึงบริเวณพิธี จุดธูปเทียนบูชา และกราบพระรัตนตรัย
 - ผู้เข้าร่วมพิธี ประณมมือขึ้นขณะประธานในพิธีจุดธูปเทียน และลดมือลงเมื่อประธานในพิธีกราบเสร็จ
 - อนุศาสนาจารย์ อาราธนาศีล
 - ประธานสงฆ์ ให้ศีล
 - ผู้อำนวยการพิธี กล่าวรายงานและเชิญประธานในพิธีเปิดป้าย
 - ประธานในพิธี เปิดแพรคลุมป้าย
 - พระสงฆ์ เจริญชัยมงคลคาถา
 - ดุริยางค์ บรรเลงเพลงมหาฤกษ์
 - พระสงฆ์ ประพรมน้ำพระพุทธมนต์ และเจิมป้าย
 - ประธานในพิธี ถวายเครื่องไทยธรรม
 - พระสงฆ์ อนุโมทนา
 - ประธานในพิธี กรวดน้ำ รับพร
 - พระสงฆ์ ประพรมน้ำพระพุทธมนต์
 - ประธานในพิธี กราบพระรัตนตรัย และกราบพระสงฆ์
 - ผู้เข้าร่วมพิธี ประณมมือขณะประธานในพิธีกราบ และลดมือลงเมื่อประธานในพิธีกราบเสร็จ
 - เสร็จพิธี

กำหนดการ
พิธีถวายสังฆทาน

ณ

วัน ที่ เดือน พ.ศ.

- เวลา
- ผู้เข้าร่วมพิธี พร้อม ณ สถานที่ประกอบพิธี
 - พระสงฆ์ พร้อมบนอาสน์สงฆ์
 - ประธานในพิธี จุดธูปเทียนบูชา และกราบพระรัตนตรัย
 - ผู้เข้าร่วมพิธี ประณมมือขึ้นขณะประธานในพิธีจุดธูปเทียน และลดมือลงเมื่อประธานในพิธีกราบเสร็จ
 - อนุศาสนาจารย์ อาราธนาศีล
 - ประธานสงฆ์ ให้ศีล
 - อนุศาสนาจารย์ กล่าวนำถวายสังฆทาน
 - ประธานในพิธี และผู้เข้าร่วมพิธี ถวายเครื่องสังฆทานแด่พระสงฆ์
 - พระสงฆ์ อนุโมทนา
 - ประธานในพิธี กรวดน้ำ รับพร
 - ประธานในพิธี กราบพระรัตนตรัย และกราบพระสงฆ์
 - ผู้เข้าร่วมพิธี ประณมมือขณะประธานในพิธีกราบ และลดมือลงเมื่อประธานในพิธีกราบเสร็จ
 - เสร็จพิธี

กำหนดการ

พิธีสวดพระอภิธรรมศพ

ณ

วัน ที่ เดือน พ.ศ.

- เวลา
- ผู้เข้าร่วมพิธี พร้อมที่ศาลาสวดพระอภิธรรม
 - พระสงฆ์ พร้อมบนอาสน์สงฆ์
 - ประธานในพิธี มาถึง จุดธูปเทียนบูชา และกราบพระรัตนตรัย จุดธูปเทียนที่โต๊ะตั้งตู้พระอภิธรรม ถ้ามีแท่นกราบ กราบ ๓ ครั้ง ถ้าไม่มีแท่นกราบ น้อมไหว้ ๑ ครั้ง จุดธูปเทียนเครื่องทองน้อยหน้าหีบศพหรือโกศศพ คำนับหรือกราบไม่แบ่มือ หรือยืนตรงสำรวมจิตแล้วไปนั่ง ณ ที่รับรอง
 - ผู้เข้าร่วมพิธี ประนมมือขึ้นขณะประธานในพิธีจุดธูปเทียน และลดมือลงเมื่อประธานในพิธีกราบเสร็จ
 - อนุศาสนาจารย์ อาราธนาศีล
 - ประธานสงฆ์ ให้ศีล
 - พระสงฆ์ สวดพระอภิธรรม จนจบ
 - ประธานในพิธี ทอดผ้าบังสุกุล
 - พระสงฆ์ พิจารณาผ้าบังสุกุล
 - ประธานในพิธี และเจ้าภาพ ถวายเครื่องไทยธรรม
 - พระสงฆ์ อนุโมทนา
 - ประธานในพิธี กรวดน้ำ รับพร
 - ประธานในพิธี กราบพระรัตนตรัย กราบพระสงฆ์ เคารพศพ ลาเจ้าภาพ
 - ผู้เข้าร่วมพิธี ประนมมือขณะประธานในพิธีกราบ และลดมือลงเมื่อประธานในพิธีกราบเสร็จ
 - เสร็จพิธี

ผนวก ค

ประกอบระเบียบกองทัพอากาศว่าด้วยการปฏิบัติในงานพิธี พ.ศ.๒๕๔๕

ลำดับขั้นตอนการปฏิบัติในงานพิธีอื่น ๆ นอกเหนือจากพิธีในผนวก ก และผนวก ข

- | | |
|---|-------------------------|
| ๑. พิธีฟังพระธรรมเทศนา | รายละเอียดตามผนวก ค - ๑ |
| ๒. พิธีถวายผ้าพระกฐินพระราชทาน | รายละเอียดตามผนวก ค - ๒ |
| ๓. พิธีในวันมาฆบูชา วันวิสาขบูชา และวันอาสาฬหบูชา | รายละเอียดตามผนวก ค - ๓ |
| ๔. พิธีขอขมาก่อนอุปสมบท | รายละเอียดตามผนวก ค - ๔ |
| ๕. พิธีถวายผ้าป่าสามัคคี | รายละเอียดตามผนวก ค - ๕ |
| ๖. พิธีสงฆ์ในพิธีเกษียณอายุข้าราชการชั้นสัญญาบัตร | รายละเอียดตามผนวก ค - ๖ |
| ๗. พิธีเกษียณอายุข้าราชการชั้นสัญญาบัตร | รายละเอียดตามผนวก ค - ๗ |

กำหนดการ
พิธีฟังพระธรรมเทศนา

ณ

วัน ที่ เดือน พ.ศ.

- เวลา
- พระสงฆ์ ประธานในพิธี และผู้เข้าร่วมพิธี พร้อม ณ บริเวณสถานที่ฟังธรรม
 - อนุศาสนาจารย์ อาราธนาพระสงฆ์ขึ้นธรรมาสน์
 - ประธานในพิธี จุดธูปเทียนบูชา และกราบพระรัตนตรัย
 - ผู้เข้าร่วมพิธี ลูกขี้ยืนประนมมือเมื่อประธานในพิธีจุดธูปเทียน
 - อนุศาสนาจารย์ นำกล่าวคำบูชา แผ่เมตตา เชิญผู้เข้าร่วมพิธีนั่ง แล้วอาราธนาศีล
 - พระสงฆ์ ให้ศีล
 - อนุศาสนาจารย์ อาราธนาธรรม
 - พระสงฆ์ แสดงพระธรรมเทศนา จบแล้ว
 - ประธานในพิธี ถวายเครื่องกัณฑ์
 - ประธานในพิธี กราบพระรัตนตรัย ผู้เข้าร่วมพิธีลูกขี้ยืนประนมมือ น้อมไหว้ และลดมือลงพร้อมกัน
 - เสร็จพิธี

กำหนดการ

พิธีถวายผ้าพระกฐินพระราชทาน

ณ

วัน ที่ เดือน พ.ศ.

- เวลา
- ผู้เข้าร่วมพิธี พร้อมทั้งภายในและภายนอกพระอุโบสถ
 - ประธานในพิธี มาถึงบริเวณหน้าพระอุโบสถ
 - เดินตรงไปที่โต๊ะหมู่ ซึ่งประดิษฐานพระบรมฉายาลักษณ์ ถวายคำนับ เปิดกรวยครอบกระทงดอกไม้บนเทียนแพออกแล้ว ถวายคำนับ (วงโยธวาทิตบรรเลงเพลงสรรเสริญพระบารมี) ถวายคำนับอีกครั้งหนึ่ง
 - ผู้เข้าร่วมพิธี ยืนขึ้นขณะที่วงโยธวาทิตบรรเลงเพลงสรรเสริญพระบารมี
 - ประธานในพิธี รับผ้าไตรพระกฐินพระราชทานจากเจ้าหน้าที่ที่หน้าประตูพระอุโบสถ แล้วนำเข้าไปในพระอุโบสถ (ผู้เข้าร่วมพิธียืนขึ้น) วางผ้าไตรพระกฐินพระราชทานบนพานแว่นฟ้าตรงหน้าพระสงฆ์รูปที่ ๒
 - จุดธูปเทียนบูชาพระรัตนตรัยที่โต๊ะหมู่บูชาหน้าพระประธาน แล้วกราบ (ผู้เข้าร่วมพิธีประนมมือขณะประธานในพิธีจุดธูปเทียน และลดมือลงเมื่อประธานในพิธีกราบเสร็จ)
 - กลับไปที่พานแว่นฟ้า หยิบผ้าห่มพระประธานมอบให้ไวยาวัจกรของวัด
 - ยกผ้าไตรพระกฐินพระราชทาน ถ่มประคอง ประนมมือ หันหน้าไปทางพระประธาน แล้วกล่าว นะโม ๓ จบ
 - หันหน้าไปทางพระสงฆ์ กล่าวคำถวายผ้าพระกฐินพระราชทาน
 - วางผ้าไตรพระกฐินพระราชทานบนพานแว่นฟ้า ยกถวายพระสงฆ์รูปที่ ๒ ถวายพานเทียนปาติโมกข์แด่พระสงฆ์รูปเดิม แล้วนั่ง ณ ที่รับรอง (ผู้เข้าร่วมพิธีนั่งลง)
 - พระสงฆ์ ประกอบพิธีอุปัฏฐากนกรรม
 - ประธานในพิธี ถวายบริวารผ้าพระกฐิน
 - ประธานสงฆ์ ออกไปครองผ้าพระกฐินพระราชทาน แล้วกลับเข้านั่งที่เดิม
 - ผู้เข้าร่วมพิธี ร่วมกันถวายเครื่องไทยธรรม
 - ประธานในพิธี ถวายใบปวารณาปัจจัยบำรุงวัดแด่เจ้าอาวาส
 - พระสงฆ์ อนุโมทนา
 - ประธานในพิธี กรวดน้ำ รับพร กราบพระประธาน (ผู้เข้าร่วมพิธีลุกขึ้นประนมมือ) กราบลาเจ้าอาวาส
 - เสร็จพิธี

กำหนดการ

ประกอบพิธีในวันมาฆบูชา, วันวิสาขบูชา และวันอาสาฬหบูชา

ณ

วัน ที่ เดือน พ.ศ.

เวลา ๐๖๒๐ - ผู้เข้าร่วมพิธี พร้อมที่บริเวณหน้าพระอุโบสถ

เวลา ๐๖๓๐ - ประธานในพิธี (ผู้บัญชาการทหารอากาศ หรือผู้แทน) มาถึงบริเวณพิธี

- ผู้ควบคุมแถว บอกแสดงความเคารพ
- ประธานในพิธี จุดธูปเทียนบูชา และกราบพระรัตนตรัย ถวายเครื่องไทยธรรมแด่พระสงฆ์ แล้วมายืน ณ ที่ที่กำหนด
- ผู้เข้าร่วมพิธี ประนมมือโดยมีเครื่องสักการะในมือ ตั้งแต่ประธานในพิธีจุดธูปเทียน
- อนุศาสนาจารย์ เฝ้ายิงพระสงฆ์ให้อโวาท
- พระสงฆ์ ให้อโวาทโดยสังเขป เมื่อจบแล้ว ผู้เข้าร่วมพิธีทั้งหมดเปล่งเสียง "สาธุ" พร้อมกัน
- อนุศาสนาจารย์ นำให้พระสวดมนต์ กล่าวคำแผ่เมตตา กล่าวถวายพระราชกุศลจบแล้ว เรียงเชิญประธานในพิธีเดินนำประทักษิณรอบพระอุโบสถ
- ประธานในพิธี ออกเดินนำขบวนประทักษิณรอบพระอุโบสถ ครบ ๓ รอบ แล้ววางเครื่องสักการะบนพาน แล้วดับบาตรพระสงฆ์
- เสร็จพิธี

กำหนดการ

พิธีขอขมามาก่อนอุปสมบท

ณ

วัน ที่ เดือน พ.ศ.

- เวลา
- ผู้เข้าพิธีและผู้เข้าร่วมพิธี พร้อม ณ สถานที่ประกอบพิธี
 - ประธานในพิธี มาถึงสถานที่ประกอบพิธี
 - เจ้าหน้าที่ บอกแสดงความเคารพ
 - ประธานในพิธี จุดธูปเทียนบูชา และกราบพระรัตนตรัย
 - ผู้เข้าพิธีและผู้เข้าร่วมพิธี ประนมมือขณะประธานในพิธีจุดธูปเทียน และลดมือลงเมื่อประธานในพิธีกราบเสร็จ
 - ประธานในพิธี นั่งที่เก้าอี้รับรอง
 - ผู้เข้าพิธีและผู้เข้าร่วมพิธี นั่งลง
 - ผู้เข้าพิธี นั่งคุกเข่ากราบไม่แบ่มือ
 - หัวหน้าผู้เข้าพิธี เปิดกรวยครอบกระทงดอกไม้ ออก แล้วยกพานเทียนแพสองมือเสมออก กล่าวนำขอขมาในนามผู้เข้าพิธีทั้งหมด
 - หัวหน้าผู้เข้าพิธี เดินเข้าถือพานเทียนแพเข้าไปตรงหน้าประธานในพิธี มอบพานเทียนแพให้ประธานในพิธี แล้วถอยกลับมานั่งที่เดิม
 - ประธานในพิธี รับพานเทียนแพวางไว้บนโต๊ะ แล้วให้โอวาท มอบของที่ระลึก (ถ้ามี)
 - หัวหน้าผู้เข้าพิธี นำกราบไม่แบ่มือ
 - ประธานในพิธี กราบพระ
 - ผู้เข้าพิธีและผู้เข้าร่วมพิธี ยืนขึ้นประนมมือขณะประธานในพิธีกราบ และลดมือลงเมื่อประธานในพิธีกราบเสร็จ
 - เจ้าหน้าที่ บอกแสดงความเคารพประธานในพิธี
 - เสร็จพิธี

กำหนดการ
พิธีถวายผ้าป่าสามัคคี

ณ

วัน ที่ เดือน พ.ศ.

- เวลา
- ผู้เข้าร่วมพิธี พร้อม ณ สถานที่ประกอบพิธี
 - พระสงฆ์ พร้อมบนอาสน์สงฆ์
 - ประธานในพิธี จุดธูปเทียนบูชา และกราบพระรัตนตรัย
 - ผู้เข้าร่วมพิธี ประนมมือขณะประธานในพิธีจุดธูปเทียนบูชาพระรัตนตรัย
 - อนุศาสนาจารย์ นำไหว้พระ อาราธนาศีล
 - ประธานสงฆ์ ให้ศีล
 - อนุศาสนาจารย์ นำกล่าวถวายผ้าป่าสามัคคี
 - พระสงฆ์ พิจารณาผ้าป่า
 - ประธานในพิธี และผู้เข้าร่วมพิธี ถวายเครื่องไทยธรรม
 - พระสงฆ์ อนุโมทนา
 - ประธานในพิธี กรวดน้ำ รับพร กราบพระรัตนตรัย กราบพระสงฆ์
 - ผู้เข้าร่วมพิธี ประนมมือขณะประธานในพิธีกราบ และลดมือลงเมื่อประธานในพิธีกราบเสร็จ
 - เสร็จพิธี

กำหนดการ

พิธีสงฆ์ในพิธีเกษียณอายุข้าราชการชั้นสัญญาบัตร

ณ

เวลา ๐๘๐๐ - พระสงฆ์, ผู้เข้าพิธี และผู้เข้าร่วมพิธี พร้อม ณ บริเวณพิธี

เวลา ๐๘๑๐ - ประธานในพิธี มาถึงบริเวณพิธี แล้วจุดธูปเทียนบูชา และกราบพระรัตนตรัย

- อนุศาสนาจารย์ อารธนาศีล
- ประธานสงฆ์ ให้ศีล
- อนุศาสนาจารย์ อารธนาพระปริตร
- พระสงฆ์ เจริญพระพุทธรมณต์
- ประธานในพิธี นายทหารชั้นผู้ใหญ่ ผู้แทนผู้ครบเกษียณอายุราชการ ถวายภัตตาหาร และจตุปัจจัยไทยธรรมแด่พระสงฆ์
- พระสงฆ์ อนุโมทนา
- พระสงฆ์ กลับ เป็นเสร็จพิธีสงฆ์
- ประธานในพิธี นายทหารชั้นผู้ใหญ่ ผู้เข้าพิธี และผู้เข้าร่วมพิธี พักผ่อนตามอัธยาศัย เพื่อรอเข้าร่วมประกอบพิธีเกษียณอายุข้าราชการชั้นสัญญาบัตร ตามกำหนดพิธี

ในผนวก ค - ๗

กำหนดการ
พิธีเกษียณอายุข้าราชการชั้นสัญญาบัตร
ณ

เวลา ๐๙๑๕ - ผู้เข้าพิธีและผู้เข้าร่วมพิธี พร้อม ณ บริเวณพิธี

เวลา ๐๙๓๐ - ประธานในพิธี มาถึงบริเวณพิธี ผู้อำนวยการพิธี บอกแถวแสดงความเคารพ

- ประธานในพิธี จุดธูปเทียนบูชา และกราบพระรัตนตรัย แสดงความเคารพธงชาติ และถวายความเคารพพระบรมฉายาลักษณ์พระบาทสมเด็จพระเจ้าอยู่หัว แล้วยืนหน้าแถวผู้ครบเกษียณอายุราชการ
- ผู้อำนวยการพิธี กล่าวรายงาน แล้วเรียนเชิญประธานในพิธีมอบของที่ระลึก (โล่) และหนังสือประกาศเกียรติคุณแก่ผู้ครบเกษียณอายุราชการ
- ประธานในพิธี มอบของที่ระลึก (โล่) และหนังสือประกาศเกียรติคุณ
- ประธานในพิธี กล่าวคำสดุดี และสาธยายนิพนธ์แก่ผู้ครบเกษียณอายุราชการ จบแล้ว
- เจ้าหน้าที่ เปิดเพลงมหาฤกษ์
- ผู้ครบเกษียณอายุราชการอาวูโส กล่าวตอบ
- ประธานในพิธี กราบพระพุทธรูป แสดงความเคารพธงชาติ และถวายความเคารพพระบรมฉายาลักษณ์พระบาทสมเด็จพระเจ้าอยู่หัว
- ผู้อำนวยการพิธี เชิญผู้เข้าพิธี และผู้เข้าร่วมพิธี รับประทานอาหาร
- เสร็จพิธี

ข้อบังคับทหาร พ.ศ.๒๕๓๘ ว่าด้วยการเคารพ และระเบียบ กท.

ว่าด้วยการจัดกองทหารเกียรติยศ พ.ศ.๒๕๒๘

๑. การบอกแสดงความเคารพต่อ ผบ.ทอ.หรือประธานในพิธีต่างๆ ให้ใช้คำบอกคำสั่งว่า “แสดงความเคารพ.....”
๒. การบอกแสดงความเคารพพระบรมวงศานุวงศ์ ให้ใช้คำบอกคำสั่งว่า “ถวายความเคารพ.....”
๓. ให้ยกเลิกการบอกแสดงความเคารพที่ใช้คำบอกคำสั่งว่า “ทำความเคารพ” “แสดงการเคารพ” ทุกกรณี
๔. การแสดงความเคารพของของผู้เข้าร่วมพิธีต่อประธานในพิธีต่างๆ ในกรณีที่มีการจัดกองทหารเกียรติยศหรือแถวทหารต้อนรับที่มีอาวุธประจำกาย ให้ฟังคำบอกคำสั่งจาก ผบ.กองทหารเกียรติยศหรือน.ควบคุมแถว โดยใช้คำบอกคำสั่งว่า “แสดงความเคารพ.....ตรงหน้า, ระวัง, วันทยา - วุธ” ให้ผู้เข้าร่วมพิธียกมือขวาขึ้นทำท่าวันทยาหัตถ์ในจังหวะที่ ๒ (นับในใจ) การเลิกแสดงความเคารพเมื่อ ผบ.กองทหารเกียรติยศหรือน.ควบคุมแถว สั่ง “เรียบ - อาวุธ” เมื่อสิ้นสุดคำบอกคำสั่งให้ผู้เข้าร่วมพิธีลดมือขวาลงในจังหวะที่ ๓ (นับในใจ)
หมายเหตุ การปฏิบัติการแสดงความเคารพของผู้เข้าร่วมพิธีจะพร้อมเพรียงกับการปฏิบัติท่าอาวุธของทหารในแถวทำให้เกิดความเรียบร้อยสวยงาม
๕. การเปิดเพลงมหาฤกษ์ในพิธีมีหลักการเปิด ๒ กรณี
 - ๕.๑ พิธีที่จัดในที่ร่มหรือห้องประชุม เปิดเพลงมหาฤกษ์ ๑ ครั้ง หลังจากประธานฯ กล่าวเปิดพิธีจบหรือให้อาวุธจบ
 - ๕.๒ พิธีที่จัดกลางแจ้ง เปิดเพลงมหาฤกษ์ ๒ ครั้ง ครั้งที่ ๑ เมื่อประธานฯ เดินทางมาถึงพิธีแล้ว น.ควบคุมแถวสั่งแสดงความเคารพ ครั้งที่ ๒ เมื่อประธานฯ กล่าวเปิดพิธีจบหรือให้อาวุธจบ
๖. พิธีการที่ไม่มีการเปิดเพลงมหาฤกษ์เมื่อ น.ควบคุมแถวสั่งแสดงความเคารพต่อประธานในพิธี ผู้ที่ไม่ได้อยู่ในแถวทหาร และผู้ที่อยู่หลังแทนรับความเคารพไม่ต้องแสดงความเคารพต่อประธานฯ ให้ปฏิบัติในท่าตรง ประธานฯ จะเป็นผู้รับความเคารพแต่เพียงผู้เดียว
๗. การแสดงความเคารพเมื่อมีการใช้สัญญาณนกหวีด
 - ๗.๑ การเป่านกหวีดรายงานต่อ ผบ.ทอ.หรือผู้แทน ผบ.ทอ. เมื่อได้ยินเสียงนกหวีดเป่าแสดงความเคารพ คณะผู้ติดตาม ผบ.ทอ.อยู่ในท่าตรง ให้ ผบ.ทอ.หรือผู้แทนเป็นผู้รับความเคารพแต่เพียงผู้เดียวส่วนข้าราชการของหน่วยในพื้นที่ที่อยู่บริเวณนั้นให้แสดงความเคารพต่อ ผบ.ทอ.แล้วเลิกแสดงความเคารพเมื่อได้ยินสัญญาณนกหวีดเลิกเคารพ
 - ๗.๒ การเป่านกหวีดรายงานต่อผู้บังคับบัญชาของหน่วยเมื่อได้ยินเสียงนกหวีดเป่าแสดงความเคารพ ให้ผู้ใต้บังคับบัญชาของหน่วยที่อยู่บริเวณนั้น แสดงความเคารพต่อผู้บังคับบัญชาของหน่วยแล้วเลิกแสดงความเคารพเมื่อได้ยินเสียงนกหวีดเลิกเคารพ

การปฏิบัติในการ รับ-ส่ง ผบ.ทอ.
ในการตรวจเยี่ยมหน่วย ณ ที่ตั้งต่างจังหวัด อย่างเป็นทางการ

๑. การจัดการกองทหารเกียรติยศ

๑.๑ จัดกำลังกองทหารเกียรติยศ ๑ กองร้อย ไม่มีธงชัยเฉลิมพลแต่ใช้ธงแสดงหน่วยทหารอากาศ(ธงกองบิน)แทนโดย ๑ กองร้อยมีกำลังพลประกอบด้วย ๓ หมวดปืนเล็ก หมวดปืนเล็กละ ๒ หมู่ ปืนเล็ก ๆ ละ ๑๐ นาย มีกำลังพลเป็น ผบ.กองทหารเกียรติยศ ๑ นาย ผบ.มว. ๓ นาย ผบ.หมู่ ๖ นาย และพลทหาร ๕๔ นายรวม ๖๔ นายและให้จัดหมู่เชิญธง ๔ นาย หมู่แถวเดี่ยว ๔ นาย พร้อมแถววงหรือดุริยางค์ หมู่แถวเดี่ยวขณะอยู่กับที่ให้จัดเป็นแถวหน้ากระดานแถวเดียว ในขณะที่เคลื่อนที่ให้จัดเป็นแถวตอนเรียงสอง

๑.๒ การจัดแถวกองทหารเกียรติยศให้จัดแถวทหารเรียงตามลำดับไหล่ สำหรับกำลังพลที่จัดเป็นกองทหารเกียรติยศ ให้จัดผู้ควบคุมแถว และทหารที่มีความสูงระหว่าง ๑๖๕ - ๑๗๕ ซม. (ตามผนวก ก)

๑.๓ การแต่งเครื่องแบบของกองทหารเกียรติยศ ให้ใช้เครื่องแบบพิเศษในโอกาสที่จัดเป็นกองเกียรติยศทั่วไป ตามข้อ ๔๗ (๑) ของกฎกระทรวง (พ.ศ.๒๕๑๑) ออกตามความใน พ.ร.บ. เครื่องแบบทหาร พ.ศ.๒๔๗๗ ว่าด้วยเครื่องแบบทหารอากาศ ฉบับที่ ๑๓ และฉบับแก้ไขเพิ่มเติม จนถึงฉบับที่ ๑๙ (พ.ศ.๒๕๓๔)

๒. การจัดแถวข้าราชการในการต้อนรับ

ให้จัดแถว น.สัญญาบัตร, น.ประทวน, ลูกจ้าง และคณะแม่บ้านตามลำดับโดยให้รอง ผบ.หน่วยในพื้นที่เป็นผู้ควบคุมแถว ทั้งนี้ให้จัดแถวข้าราชการ โดย ให้ บน.๑, ๔, ๗, ๒๑, ๕๖ ปฏิบัติตามผนวก ข และให้ บน.๒, ๕, ๒๓, ๔๖, และ รร.การบิน ปฏิบัติตามผนวก ค สำหรับ บน.๔๑ หากใช้พื้นที่รับ ผบ.ทอ.บริเวณท่าอากาศยานทหารให้ปฏิบัติตามผนวก ข หากติดภารกิจในการรับเสด็จ ให้ใช้พื้นที่รับ ผบ.ทอ. บริเวณลานจอดฝูง.๔๑๑ และให้ปฏิบัติตามผนวก ค

๓. ขั้นตอนการปฏิบัติกรับ ผบ.ทอ.

๓.๑ จัดแถวข้าราชการของหน่วย ฯ และกองทหารเกียรติยศให้พร้อมก่อน บ.ของ ผบ.ทอ.และคณะฯ ถึงสนามบิน ๑๐ นาที

๓.๒ เมื่อ บ.เข้าประจำที่ยังจุดที่กำหนดเรียบร้อยแล้ว ผบ.หน่วยในพื้นที่พร้อมด้วยประธานชมรมแม่บ้านของหน่วย และเลขานุการฯ เดินไปที่บันได บ. เพื่อต้อนรับ ผบ.ทอ.

๓.๓ ผบ.ทอ. และนายกสมาคมแม่บ้าน ทอ.ลงจาก บ.เรียบร้อยแล้ว ผบ.หน่วยในพื้นที่เข้าไปรายงานตัวดังนี้ “กระผม (ยศ - ชื่อ - ตำแหน่ง) ครับ” คณะติดตาม ผบ.ทอ.ไม่ต้องรับความเคารพให้ยืนในท่าตรงคงให้ ผบ.ทอ.รับความเคารพแต่เพียงผู้เดียวเมื่อ ผบ.หน่วยในพื้นที่รายงานจบ ประธานชมรมแม่บ้านของหน่วยมอบช่อดอกไม้หรือของที่ระลึกให้นายกสมาคมแม่บ้าน ทอ. และในขณะนั้นให้คณะติดตาม ผบ.ทอ. ไปเข้าแถวหลังแท่นรับความเคารพตามจุดที่กำหนด (เลขานุการ คณะ ผบ.ทอ.และ นตต. หน่วยในพื้นที่เป็นผู้อำนวยความสะดวก)

๓.๔ เมื่อคณะ ...

๓.๔ เมื่อคณะติดตาม ผบ.ทอ. เข้าแถวพร้อมตามจุดที่กำหนด ผบ.ทอ. จะเดินไปขึ้นแท่นรับความเคารพ โดยมี ผบ.หน่วยในพื้นที่ ยืนหลังแท่นรับความเคารพด้านซ้ายมือของ ผบ.ทอ. และ รองหน.คณะของ ผบ.ทอ. ยืนหลังแท่นรับความเคารพด้านขวามือของ ผบ.ทอ.(ตามแผนวก ก, ข หรือ ค) และให้เข้าจุดที่กำหนดก่อน ผบ.ทอ. จะขึ้นแท่นรับความเคารพ เมื่อ ผบ.ทอ.ขึ้นแท่นรับความเคารพ ผบ.กองทหารเกียรติยศ บอกแสดงความเคารพ ดังนี้ “กองทหารเกียรติยศ แสดงความเคารพ ผู้บัญชาการทหารอากาศ ตรงหน้า ระวัง วันทยา -วุธ” กองทหารเกียรติยศ และข้าราชการของหน่วยฯ ทำความเคารพ ผบ.ทอ. ธงแสดงหน่วยทหารอากาศ(ธงกองบิน)แสดงความเคารพต่อ ผบ.ทอ.ด้วยท่าลาดตรง ดุริยางค์บรรเลงเพลงเคารพ(เพลงมหาฤกษ์) ให้ทุกคนที่อยู่ในบริเวณพิธีแสดงความเคารพ ผบ.ทอ.รับความเคารพเมื่อเพลงจบ ผบ.ทอ.เลิกรับความเคารพ คณะติดตาม ผบ.ทอ. และข้าราชการของหน่วย ฯ ผู้เข้าร่วมพิธีเลิกแสดงความเคารพ ธงแสดงหน่วยทหารอากาศ(ธงกองบิน) เลิกปฏิบัติในท่าลาดตรง

๓.๕ ผบ. กองทหารเกียรติยศวิ่งเข้าไปรายงานยังจุดรายงาน ห่างจากแท่นพิธี ๓ ก้าว (ตามแผนวก ก) กล่าวรายงาน ดังนี้ “กระผม (ยศ-ชื่อ) เป็นผู้บังคับกองทหารเกียรติยศสำหรับผู้บัญชาการทหารอากาศ มีกำลังกองทหารเกียรติยศ ๑ กองร้อย ขอเชิญให้เกียรติตรวจแถวกองทหารเกียรติยศต่อไปครับ” (ผบ.ทอ.รับความเคารพจาก ผบ.กองทหารเกียรติยศ แต่เพียงผู้เดียว รอจนกระทั่งการรายงานจบจึงเลิกรับความเคารพ คณะผู้ติดตาม ผบ.ทอ. อยู่ในท่าตรง)

๓.๖ ผบ.ทอ.ตรวจแถวกองทหารเกียรติยศโดยมี ผบ.หน่วยในพื้นที่เป็นผู้นำตรวจแถว ดุริยางค์บรรเลงเพลงเดิน การตรวจแถวกองทหารเกียรติยศประกอบไปด้วย ผบ.ทอ., ผบ.หน่วยในพื้นที่ และ ผบ.กองทหารเกียรติยศ (ตามแผนวก ง) การตรวจแถวกองทหารเกียรติยศเริ่มตรวจตั้งแต่หมู่แรกเดียวเป็นต้นไปจนถึงท้ายแถวกองทหารเกียรติยศโดยไม่ต้องตรวจแถวหลัง ให้พลธงลดธงลงขนาน กับพื้นแสดงความเคารพ ผบ.ทอ.ก่อนถึงธง ๓ ก้าวและเลิกลดธงเมื่อ ผบ.ทอ.ผ่านไปแล้ว ๒ ก้าว ผบ.ทอ.จะรับความเคารพ ผบ.มว.ฯ เมื่อเดินผ่านทั้ง ๓ นาย เมื่อถึงท้ายแถวแล้ว ผบ.ทอ. เดินไปขึ้นแท่นรับความเคารพ และ ผบ.หน่วยในพื้นที่เดินกลับไปจุดเดิม ส่วน ผบ.กองทหารเกียรติยศ ให้เดินตามจนถึงประมาณกึ่งกลางระหว่างแถวกองทหารเกียรติยศกับแท่นรับความเคารพแล้ววิ่งกลับมายังจุดเดิม(หน้ากองทหารเกียรติยศ)

๓.๗ เมื่อ ผบ.ทอ. ขึ้นแท่นรับการเคารพเรียบร้อยแล้ว (ผบ.ทอ.ยืนในท่าตรง) ผบ.กองทหารเกียรติยศ วิ่งเข้าไปรายงาน ณ จุดรายงาน (ผบ.ทอ.จะรับความเคารพจาก ผบ.กองทหารเกียรติยศ แต่เพียงผู้เดียว) และรายงาน “บัดนี้ การตรวจแถวกองทหารเกียรติยศได้เสร็จสิ้นแล้ว ครับ” เมื่อสิ้นสุดการรายงานให้กลับหลังหันแล้ววิ่งกลับมาที่จุดเดิมนำแถวกองทหารเกียรติยศ แล้วสั่ง “เรียบ อาวุธ” (ผบ.ทอ.เลิกรับความเคารพ) เป็นเสร็จพิธีการตรวจแถวกองทหารเกียรติยศ รับ ผบ.ทอ.

๓.๘ ผบ.ทอ.ลงจากแท่นรับความเคารพ ผบ.หน่วยในพื้นที่เรียนเชิญ ผบ.ทอ.เดินผ่านแถว น.สัญญาบัตร, น.ประทวน, ลูกจ้าง, คณะแม่บ้าน เพื่อทักทาย (ตามแผนวก จ หรือ ฉ) ส่วนคณะติดตาม ผบ.ทอ. ไปขึ้นรถ ตามที่หน่วยในพื้นที่จัดไว้ให้

๓.๙ ผบ.ทอ.และคณะฯ เดินทางไปห้องพักผ่อน (ตามแต่หน่วยในพื้นที่จัดไว้) เป็นเสร็จพิธีการรับ ผบ.ทอ.

๔. การบรรยายสรุปของ หน่วยที่รับการตรวจเยี่ยมตามหัวข้อที่กำหนด

๕. การจัดเตรียมหน่วยให้ ผบ.ทอ. และคณะเยี่ยมชมเป็นหน้าที่ของหน่วยกำหนด

๖. การกล่าวให้โอวาทกับข้าราชการให้กำหนดพื้นที่ตามความเหมาะสม

๗. การเข้าที่พัก ...

๗. การเข้าที่พักตามที่หน่วยกำหนด และให้สมเกียรติ

๘. ขั้นตอนการปฏิบัติในการส่ง ผบ.ทอ.

๘.๑ จัดแถวกองทหารเกียรติยศ ข้าราชการ และคณะแม่บ้านให้พร้อม ก่อนรถของ ผบ.ทอ.จะถึงบริเวณพิธี ๑๐ นาที (ตามแผน ก ข หรือ ช) ขบวนรถ ผบ.ทอ. และคณะฯ จอด ณ ท้ายแถว คณะแม่บ้าน ให้คณะติดตาม ผบ.ทอ. ไปเข้าแถวหลังแท่นรับความเคารพตามจุดที่กำหนด (เลขานุการ คณะ ผบ.ทอ.และ นตต. หน่วยในพื้นที่อำนวยความสะดวก)

๘.๒ ผบ.ทอ.ลงจากรถ ผู้ควบคุมแถวข้าราชการของหน่วย ฯ บอกแสดงความเคารพ ผบ.ทอ.ข้าราชการของหน่วยฯ ทำความเคารพ (ผบ.ทอ.รับความเคารพ) หลังจากผู้ควบคุมแถวข้าราชการของหน่วยฯ บอกลีกแสดงความเคารพ ผบ.ทอ.เดินไปขึ้นแท่นรับความเคารพ ผบ.หน่วยในพื้นที่ ยืนหลังแท่นรับความเคารพด้านซ้ายมือของ ผบ.ทอ. และรอง หน.คณะของ ผบ.ทอ. ยืนหลังแท่นรับการเคารพด้านขวามือของ ผบ.ทอ.(ตามแผน ก ข หรือ ช)

๘.๓ เมื่อ ผบ.ทอ.ขึ้นแท่นรับความเคารพ ผบ.กองทหารเกียรติยศบอกแสดงความเคารพ ดังนี้

“กองทหารเกียรติยศ แสดงความเคารพ ผู้บัญชาการทหารอากาศ ตรงหน้า ระวัง, วันทยา - วุธ” กองทหารเกียรติยศ และข้าราชการของหน่วยฯ แสดงความเคารพ ผบ.ทอ. ธงแสดงหน่วยทหารอากาศ (ธงกองบิน) แสดงความเคารพด้วยท่าลาดธง ดุริยางค์บรรเลงเพลงเคารพ (เพลงมหาฤกษ์) ให้ทุกคนที่อยู่ในบริเวณพิธีแสดงความเคารพต่อ ผบ.ทอ. (ผบ.ทอ. รับความเคารพ) เมื่อเพลงจบ ผบ.ทอ.คณะติดตาม ผบ.ทอ. ข้าราชการของหน่วยฯ ผู้เข้าร่วมพิธี เลิกแสดงความเคารพ ธงแสดงหน่วยทหารอากาศ(ธงกองบิน)เลิกลาดธง ผบ.กองทหารเกียรติยศ สั่ง “เรียบ อาวุธ” กองทหารเกียรติยศ เรียบอาวุธ จากนั้น ผบ.ทอ.ลงจากแท่นรับความเคารพ เพื่อเดินไปขึ้น บ. โดยมี ผบ.หน่วยในพื้นที่และประธานชมรมแม่บ้านเดินไปส่ง ณ บันได บ.

๘.๔ ผู้บังคับอากาศยานรายงานต่อ ผบ.ทอ. คณะติดตาม ผบ.ทอ.ไม่ต้องรับความเคารพ ให้ยืนในท่าตรงคงให้ ผบ.ทอ.รับความเคารพแต่เพียงผู้เดียวหลังจากผู้บังคับอากาศยานรายงานจบ ผบ.ทอ.และคณะฯขึ้น บ. เมื่อ บ.เริ่มเคลื่อนที่ ผบ.กองทหารเกียรติยศ สั่ง แสดงความเคารพ หลังจาก บ.ขับเคลื่อนได้ประมาณ ๕๐ เมตร ผบ.กองทหารเกียรติยศ สั่งเลิกแสดงความเคารพ รอจนกระทั่ง บ.ของ ผบ.ทอ.วิ่งขึ้นจึงบอกลีกแถว เป็นเสร็จพิธีส่ง ผบ.ทอ. (หากจุดที่ บ. ตั้งตัววิ่งขึ้นห่างไม่ถึง ๕๐ เมตร ผบ.กองทหารเกียรติยศจะบอกลีกแสดงความเคารพเมื่อ บ.เข้าไปจอดในตำแหน่งเตรียมวิ่งขึ้น และบอกลีกแถวเมื่อ บ.เริ่มวิ่งขึ้น)

หมายเหตุ ๑. ให้จัดกองทหารเกียรติยศทุกครั้งเมื่อ ผบ.ทอ.เดินทางไปที่ตั้ง นขต.ทอ. ต่างจังหวัดยกเว้นได้รับการสั่งการเป็นอย่างอื่นจากผู้มีอำนาจ

๒. การจัดกองทหารเกียรติยศแล้ว ผบ.กองทหารเกียรติยศไม่ต้องรายงานต่อ ผบ.ทอ. สามารถปฏิบัติได้ในโอกาสที่ ผบ.ทอ. ไม่ได้เดินทางไปตรวจเยี่ยม นขต.ทอ.อย่างเป็นทางการหรือเมื่อ ผบ.ทอ.ผ่านไปอย่างรวดเร็วเพื่อปฏิบัติภารกิจเร่งด่วนให้ปฏิบัติเช่นเดียวกับข้อ ๘.๓

**การปฏิบัติในการรับ-ส่ง ผบ.ทอ. กรณีตรวจเยี่ยม นขต.ทอ.
ที่ตั้งต่างจังหวัด อย่างไม่เป็นทางการ และได้รับคำสั่งให้จัดการจัดกองทหารเกียรติยศ**

๑. จัดข้าราชการของหน่วยฯ ต้อนรับ ผบ.ทอ. ตามความเหมาะสม
 ๒. ขั้นตอนการปฏิบัติในการรับ ผบ.ทอ.
 - ๒.๑ จัดแถวข้าราชการของหน่วยฯ ให้พร้อมก่อน บ.ของ ผบ.ทอ. ถึงสนามบิน ๑๐ นาที
 - ๒.๒ เมื่อ บ.เข้าประจำยังจุดที่กำหนดเรียบร้อยแล้ว ผบ.หน่วยในพื้นที่เดินทางไปขึ้นโด บ. เพื่อต้อนรับ ผบ.ทอ. เมื่อ ผบ.หน่วยฯ รายงานต่อ ผบ.ทอ.ให้ ผบ.ทอ.รับความเคารพแต่เพียงผู้เดียว คณะติดตาม ผบ.ทอ. อยู่ในท่าตรง
 - ๒.๓ ผบ.หน่วยฯ เรียงเชิญ ผบ.ทอ.เดินผ่านแถวเพื่อทักทายข้าราชการของหน่วยฯ ส่วนคณะติดตาม ผบ.ทอ. ไปขึ้นรถตามที่หน่วยฯ ได้จัดไว้ให้
 ๓. ขั้นตอนการปฏิบัติในการส่ง ผบ.ทอ.
 - ๓.๑ จัดแถวข้าราชการของหน่วยฯ ให้เรียบร้อยก่อนรถของ ผบ.ทอ.ถึงบริเวณพิธี ๑๐ นาที
 - ๓.๒ เมื่อ ผบ.ทอ. ลงจากรถเดินผ่านกึ่งกลางแถวผู้ควบคุมแถวแสดงความเคารพ ข้าราชการของหน่วยฯ แสดงความเคารพต่อ ผบ.ทอ.แต่เพียงผู้เดียวคณะติดตาม ผบ.ทอ.อยู่ในท่าตรง ผู้ควบคุมแถวสั่งเลิกแสดงความเคารพ ผบ.ทอ. และคณะเดินไปที่ บ. โดยมี ผบ.หน่วยฯเดินไปส่ง ณ บันได บ.
 - ๓.๓ ผู้บังคับอากาศยานรายงานต่อ ผบ.ทอ. คณะติดตาม ผบ.ทอ.ไม่ต้องรับความเคารพ ให้ยืนในท่าตรงคงให้ ผบ.ทอ.รับความเคารพแต่เพียงผู้เดียวหลังจากผู้บังคับอากาศยานรายงานจบ ผบ.ทอ.และคณะฯ ขึ้น บ. เมื่อ บ.เริ่มเคลื่อนที่ผู้ควบคุมแถว สั่ง แสดงความเคารพ หลังจากบ.ขับเคลื่อนได้ ประมาณ ๕๐ เมตร ผู้ควบคุมแถว สั่งเลิกแสดงความเคารพ รอจนกระทั่ง บ.ของ ผบ.ทอ.วิ่งขึ้น จึงบอกเลิกแถว เป็นเสร็จพิธีส่ง ผบ.ทอ. (หากจุดที่ บ. ตั้งตัววิ่งขึ้นห่างไม่ถึง ๕๐ เมตร ผู้ควบคุมแถวจะบอกเลิกแสดงความเคารพเมื่อ บ.เข้าไปจอดในตำแหน่งเตรียมวิ่งขึ้น และ บอกเลิกแถวเมื่อ บ.เริ่มวิ่งขึ้น)
-

ผนวก ก ผังการจัดแถวพิธี รับ-ส่ง ผบ.ทอ.

รอง ทน.คณฯ ● ผบ.กองบิน

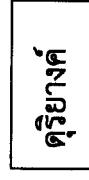
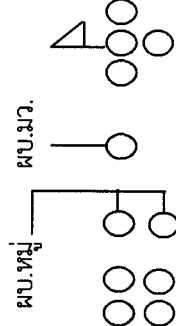
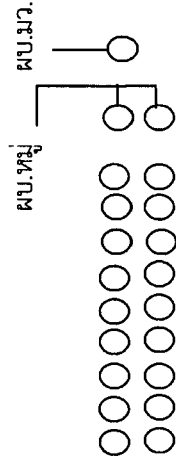
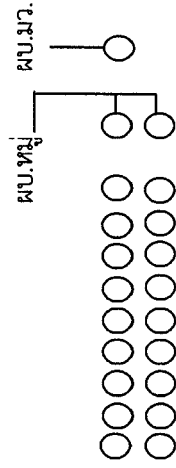
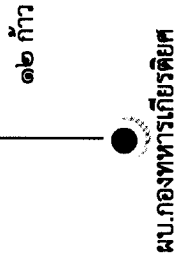
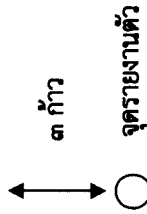
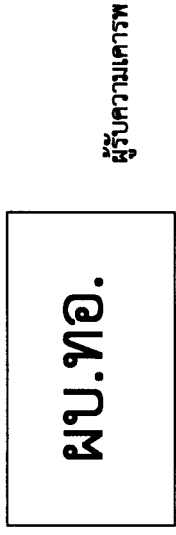

แถวกองทหารเกียรติยศ

หมู่เชิญธง

ผนวก ข ผังการรับ ผบ.ทอ.(บริเวณท่าอากาศยานทหารฯ)

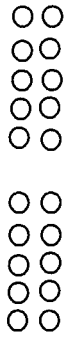
น.ชั้นผู้ใหญ่ ทอ.  แม่บ้าน ทอ.

รอง ทน.คณฯ  ผบ.กองบิน



 จุดรายงานตัว

 น.สัญญาบัตร

 น.ประทวน, ลูกจ้าง

 แม่บ้านบ.จ/ร.การบิน

● ผบ.กองทหารเกียรติยศ

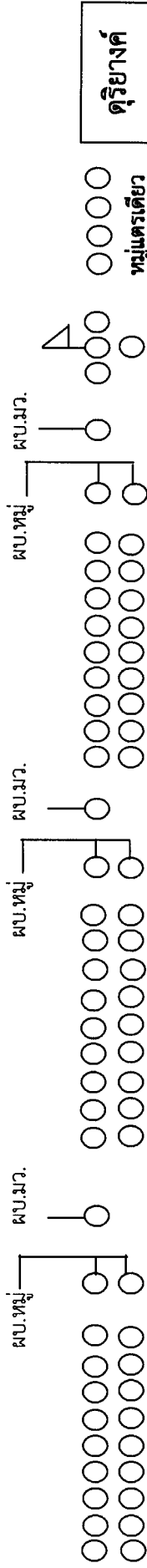

แถวกองทหารเกียรติยศ

หมู่เจ็ด

ผนวก ค ผังการรับ ผบ.ทอ.(บริเวณลานจอด ผงบินฯ)

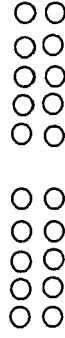
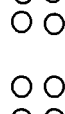
น.ชั้นผู้ใหญ่ ทอ.  แม่บ้าน ทอ. 

รอง ทน.คณะฯ ● ● ผบ.กองบิน

ผบ.ทอ.

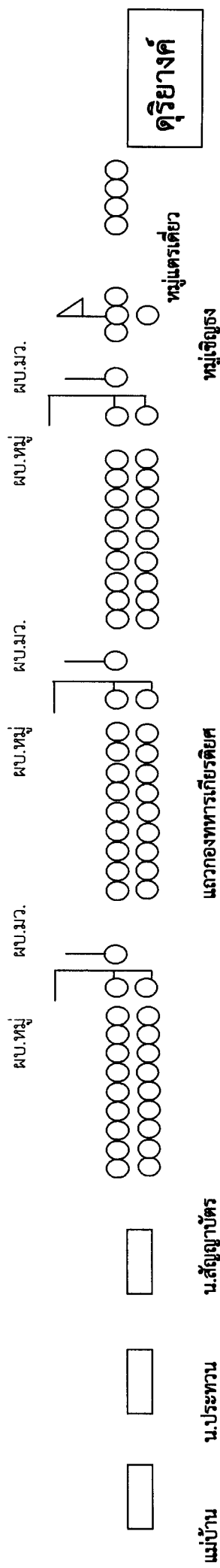

ผนวก จ ผังการเดินทางผ่านแถวเข้ารับ ผบ.ทอ.

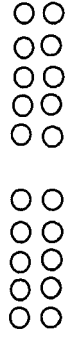

รอง ทน.คณฯ ● ผบ.กองบิน เส้นทางผ่านแถว

ผบ.ทอ.

น.สัญญาบัตร
 น.ประทวน, ลูกจ้าง
 แม่บ้านบนา/ร.การบินฯ

○ จุดรายงาน

● ผบ.กองทหารเกียรติยศ

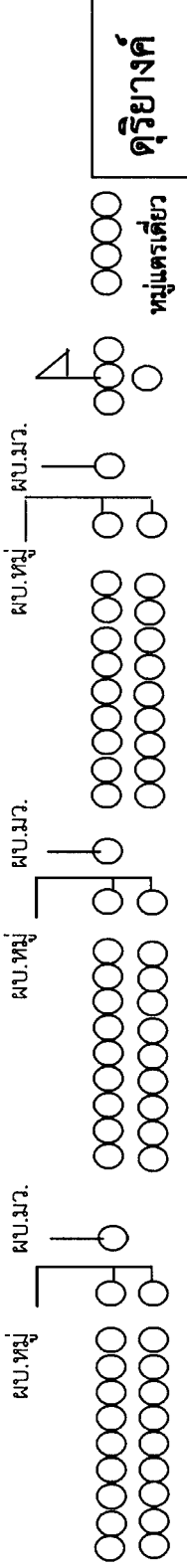

แถวกองทหารเกียรติยศ

หมู่เชิญธง

รถขบวน

ผนวก ฉ ผังการเดินทางผ่านแถวข้าราชการ

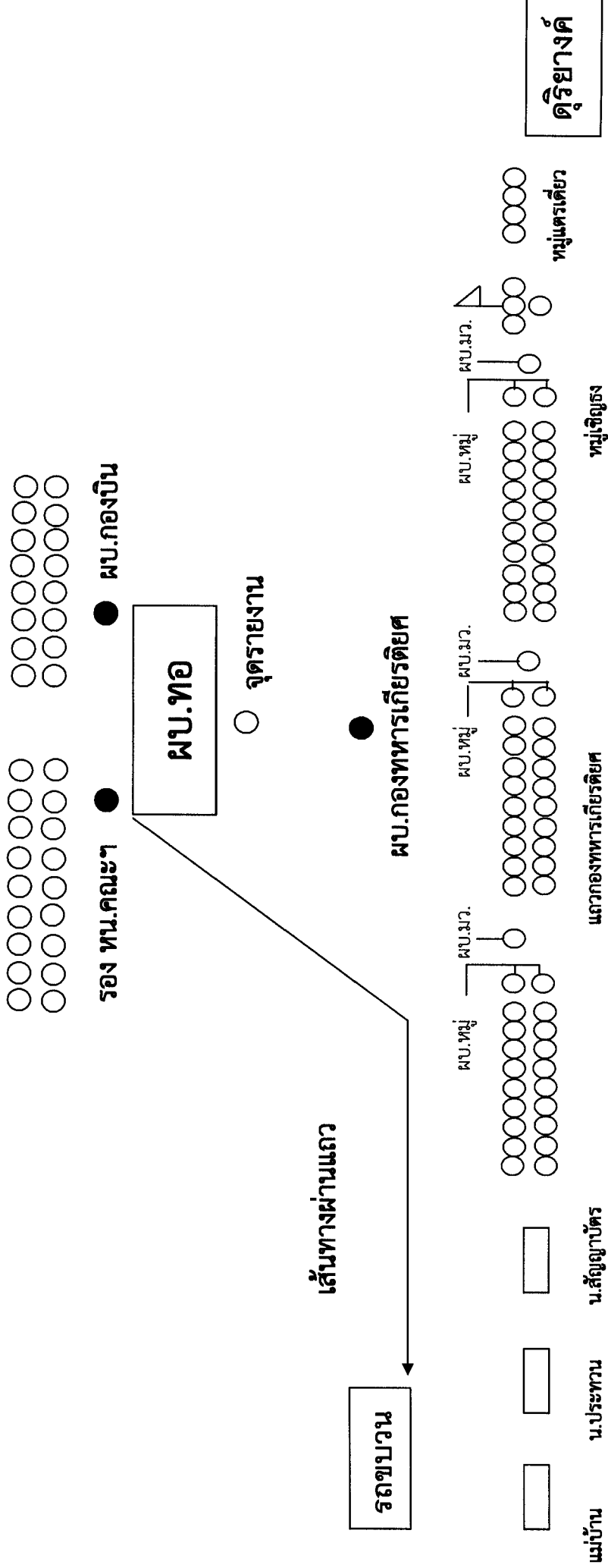

ผนวก ข ผังการเดินทางผ่านแถวข้าราชการ พิธีส่ง ผบ.ทอ.



รอง ทน.คณฯ



ผบ.กอบิน

เส้นทางผ่านแถว

แทนรับความเคารพ

ผบ.ทอ.

น.สัญญาบัตร

น.ประทวน, ลูกจ้าง

แม่บ้าน บบ.จ/ร.การบิน

ผบ.กองทหารเกียรติยศ

ผบ.หมู่ ผบ.มว.

ผบ.หมู่ ผบ.มว.

ผบ.หมู่ ผบ.มว.

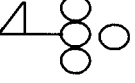
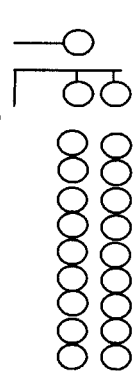
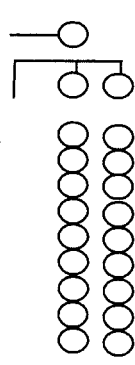
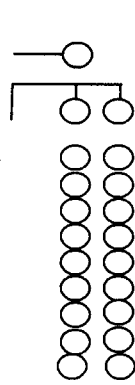

หมู่แต่ตรง

ดุริยางค์

แถวกองทหารเกียรติยศ

หมู่เชิญธง

รถขบวน

ผนวก ข ผังการเดินทางผ่านแนวข้าราชการ พิธีส่ง ผบ.ทอ.

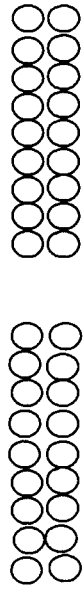

รอง ทน.คณะฯ ● ผบ.กองบิน

ผบ.ทอ.

แทนรับความเคารพ

รถขบวน

เส้นทางผ่านแถว

ผบ.หมู่ ผบ.มว.

ผบ.หมู่ ผบ.มว.

ผบ.หมู่ ผบ.มว.

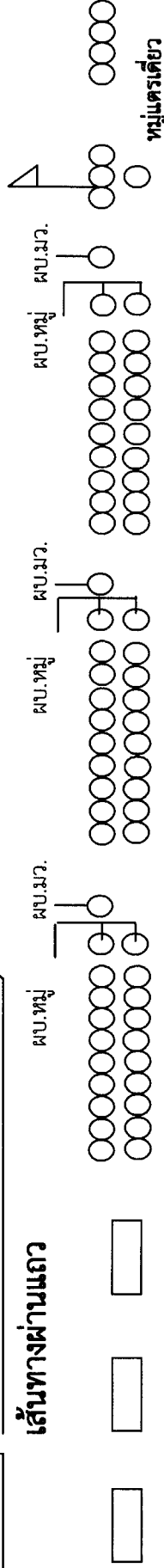

แม่บ้าน น.ประทวน น.สัญญาบัตร

แถวกองทหารเกียรติยศ

หมู่เชิญธง

ดุริยางค์